



ОФИС РОЗНИЧНЫХ ПРОДАЖ Г. ПЕСТОВО

☎ +7-921-691-97-30 ☎ +7-921-691-97-31 📍 Устюженское шоссе, д. 4

ОТДЕЛ ОПТОВЫХ ПРОДАЖ

 ☎ +7-900-500-80-75 Роман ☎ +7-921-252-40-44 Екатерина
 ☎ +7-931-517-20-12 Леонид ☎ 64-81-81 Алёна
 ☎ +7-921-835-13-72 Александр

29.06.26
ЛАЗЕРНАЯ РЕЗКА ПО ИНДИВИДУАЛЬНЫМ ЗАКАЗАМ - 100 руб за 1 п.м.
 (ТОЛЩИНА ЛИСТА 0,3-4ММ , Р-Р 1500-3000- 100 руб, 4-20мм - 150руб)

ПРОФНАСТИЛ В НАЛИЧИИ

Наименование	Покрытие	Цена за шт/цвет*/длина	Цена за квм
С-8 эконом	Цинк	533 руб (1205x1500) 640 руб (1205x1800) 711 руб (1205x2000)	295
С-8 эконом	Полимер	678 руб (1205x1500), 814 руб (1205x1800), 904 руб (1205*2000)	375
С-8 эконом	7024/7024	814 руб (1205x1500) 976 руб (1205x1800) 1085 руб (1205x2000)	450
С-8 Стандарт Цинк	Цинк	770 руб (1205x1800) 855 руб (1205x2000)	355
С-8 Стандарт Полимер	7024, 8017	955 руб (1205x1800), 1060 руб (1205*2000)	440
Гладкий лист 0,55мм	Цинк	1560 руб (1250*2500)	499
Гладкий лист 0,7мм	Цинк	1797 руб (1250*2400)	599
Гладкий лист 1,0 мм	Цинк	1938 руб (1250*2500)	620
Гладкий лист 1,2 мм	Цинк	2345 руб (1250*2500)	750
Гладкий лист 2 мм	Цинк	4316 руб (1242*2500)	1390
Гладкий лист 2,5 мм	Цинк	2845 руб (1250*2500)	910

Без дополнительной упаковки

ПРОФНАСТИЛ ПО ВАШИМ РАЗМЕРАМ

Цена за кв.м с НДС

АКЦИЯ!

Профнастил Стандарт+ 1015, 3003, 3020, 5002, 5021, 6002, 6029 С-8 – 530 руб/квм, С- 20 – 550 руб/квм, С-21 -610 руб/квм, гладкий лист - 520 руб/квм

Профнастил Стандарт+ 8019 С-8 – 590 руб/квм, С- 20 – 630 руб/квм, С-21 -680 руб/квм, гладкий лист - 580 руб/квм

Профнастил Премьер 7016, 807 С-8 – 540 руб/квм, С- 20 – 570 руб/квм, С-21 -625 руб/квм, гладкий лист - 530 руб/квм

Профнастил Премьер 5013 С-8 – 580 руб/квм, С- 20 – 610 руб/квм, С-21 -665 руб/квм, гладкий лист - 570 руб/квм

Характеристика		С-8		МП - 20		С - 21		Гладкий лист		Гладкий лист в пленке	
		1205мм (1150 мм)		1150 мм (1100 мм)		1055 мм (1000 мм)					
		Скид.	Розн.	Скид.	Розн.	Скид.	Розн.	Скид.	Розн.	Скид.	Розн.
Цинк	Стандарт	359	378	389	409	419	441	349	367	-	-
	Стандарт+	395	416	435	458	470	495	385	405	-	-
	Премьер	445	468	467	492	509	536	435	458	-	-
Полимер	Стандарт	445	468	467	492	515	542	435	458	455	479
	Стандарт+	515	542	540	568	590	621	505	532	525	553
	Премьер	565	595	589	620	640	674	555	584	575	605
Двусторонний		600	632	640	674	690	726	590	621	610	642
Матовый		700	737	735	774	800	842	690	726	710	747
Дерево/камень		750	789	780	821	850	895	740	779	760	800

ГЛАДКИЙ ЛИСТ

Цена за кв.м	0,6	0,7	0,8	0,9	1	1,5 и 2,0
Цинк	594	652	719	770	1000	по запросу
Полимер	707	890	952	1068	1260	по запросу

цена за п.м.
СТРОИТЕЛЬНЫЙ ПРОФНАСТИЛ

Н-75 800 (750)	0,7	0,8	0,9	1	1,2	1,5
Цинк	775	900	935	1250	по запросу	по запросу
Полимер	1070	1148	1270	1538	по запросу	по запросу

Цена за кв.м	С-21 1055 (1000)	МП-35 1076 (1035)	НС-35 1060 (1000)	С-44 1047 (1000)	НС-44 1052 (1000)	Н-57 800 (750)	Н-60 902 (845)	Н-114 807 (750)
Цинк	0,6 - 580 0,7 - 700	от 555	от 562	от 569	по запросу	по запросу	от 691	от 1417
Полимер	от 488	от 741	от 741	от 746	по запросу	по запросу	от 947	от 1918

* 1. Доплата 30 руб. за м2 на небольшой объем (до 10м2) при покупке профнастила и монтеррея.

2. При заказе изделия из металла с толщиной высокой точности доплата 15% к скидочной цене прайса.

МЕТАЛЛОЧЕРЕПИЦА МОНТЕРРЕЙ 1190мм (1100 мм) ПО ВАШИМ РАЗМЕРАМ Цена за кв.м.

АКЦИЯ!

Монтеррей Премьер 807, 9010 - 590 руб.



Премьер

Матовый

Скид.

Розн.

Скид.

Розн.

619

652

740

779

ДЕКОРАТИВНЫЙ ПРОФИЛЬ СТАНДАРТ +

Декоративный профиль Стандарт + (стандартные цвета)

570

Декоративный профиль Стандарт + 3020, 5021, 8019

640

МЕТАЛЛОЧЕРЕПИЦА Quadro Profi

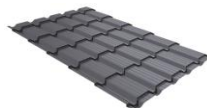

цена по запросу

МЕТАЛЛОЧЕРЕПИЦА*

ТИП ПОКРЫТИЯ	ЛАМОНТЕРРА 1190 мм (1100 мм)		ТРАМОНТАНА 1200 мм (1155 мм)		МОНТЕКРИСТО 1200 мм (1150 мм)		МОНТЕРРОСА 1170 мм (1110 мм)	
	Скид.	Розн.	Скид.	Розн.	Скид.	Розн.	Скид.	Розн.
Norman	680	716	760	800	735	774	749	788
Viking MP E	980	1032	1030	1084	1016	1069	1010	1063
Puretan	879	925	960	1011	950	1000	950	1000
Purman	1119	1178	1150	1211			1105	1163
Cloudy	1077	1134	1085	1142	1072	1128	1070	1126
Agneta	1077	1134	1088	1145	1072	1128	1070	1126
Valori	785	826	843	887	830	874	830	874
Pure Tech Mat	879	925	960	1011	950	1000	950	1000
Mat MP	771	812	825	868	815	858	810	853













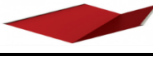

КОМПЛЕКТУЮЩИЕ ДЛЯ КРОВЛИ

Название	Характеристика	Скид.	Розн.	
Снегозадержатель «ПрофильЦентр» д.25	 труба Ø25 мм, толщ. 0,9 мм, толщ. 1,2мм	х/к Полимер 1,5м 2 опоры	880	926
		х/к Полимер 3м, 4 опоры	1440	1516
		цинк. Полимер 1,5м 2 опоры	900	947
		цинк. Полимер 1,5 м, 3 опоры	1150	1211
		цинк. Полимер 3м, 4 опоры	1740	1832
Снегозадержатель «ПрофильЦентр», овал 40*20	 Плоскоовальная труба 40*20, толщ 1,2 мм,	х/к Полимер 1,5 м 2 опоры	950	1000
		х/к Полимер 3м 4 опоры	1850	1947
		цинк. Полимер 1,5 м 2 опоры	1100	1158
		цинк. Полимер 1,5 м 3 опоры	1350	1421
		цинк. Полимер 3м, 4 опоры	2100	2211
Снегозадержатель МегаЭКОНОМ»	д25*3000, 4 опоры	3005, 6005	999	1052
Снегозадержатель трубчатый NewLine, 3м, 4 опоры	труба Ø 25мм, толщ 0.9мм, кронштейн трапециевидный 363x138 мм без ребер жесткости, толщ. 1,2мм	Полимер	1700	1789
Снегозадержатель трубчатый NewLine 40x20 мм, 3м, 4 опоры	труба плоскоовальная 20x40 мм, толщ. 0.9 мм, кронштейн трапециевидный 363x138 мм без ребер жесткости, толщ. 1,2 мм	Полимер	2100	2211
Снегозадержатель трубчатый Vegastok	Φ 25 3000 мм 20*40 3000 мм	Полимер	1330	1400
		Полимер	1570	1653
Снегозадержатель BORGE длина 1 м	 Снегозадержатель BORGE	Полимер	1200	1263
Снегозадержатель BORGE длина 1,5 м		Цинк	1800	1895
		Полимер	1950	2053
Снегозадержатель BORGE длина 3 м		Цинк	3900	4105
		Полимер	3900	4105
Дымник для трубы "Стандарт"	 Флюгеры	390 Цинк	3500	3684
		390 Полимер	3900	4105
		510 Цинк	4900	5158
		510 Полимер	5450	5737
			от 5350	
Уплотнитель МП - 20 1,1 м	верхний и нижний для мп-20		21	
Уплотнитель НС - 21 1 м	универсальный для НС-21		20	
Уплотнитель Н-57 0,75 м	верхний и нижний для Н-57		47	
Уплотнитель Н-75 0,75 м	верхний и нижний для Н-75		50	
Уплотнитель универсальный самоклеющийся, открытопопристый	30x40 мм длина 1000мм		139	
	30x40 мм длина 2000мм		250	
	20x40 мм длина 1000мм		75	
Уплотнитель Монтеррей	верхний и нижний 1,1 м		36	
Лента ПСУЛ 20Х6/30	5600 мм		310	

1. Доплата 30 руб за квм на небольшой объем (до 10 квм) при покупке профнастила и Монтеррей.

2. При покупке металлочерепицы Ламонтерра, Трамонтана, Монтекросто и Монтерросо обязательна к заказу упаковка. Цена от 300 руб/п.м.

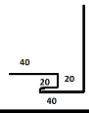
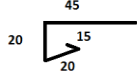

ДОБОРНЫЕ ЭЛЕМЕНТЫ ДЛЯ КРОВЛИ. ИЗГОТОВИМ ПО ВАШИМ РАЗМЕРАМ. за доборный элемент с матовым покрытием и цветом под Дерево доплата 50 руб						
Доборный элемент длина 2м	Наименование	ЕИ	Zn		ПЭ	
	Конек 15*150*150*15	шт	410	432	505	532
	Конек 15*200*200*15	шт	550	579	660	695
	Конек 15*250*250*15	шт	710	747	860	905
	Конек фигурный 15*150*20*30*20*150*15	шт	515	542	610	642
	Конек фигурный 15*165*20*30*20*165*15	шт	519	546	635	668
	Конек фигурный 15*190*20*30*20*190*15	шт	600	632	710	747
	Ветровая доска для МП-20, С-21 15*20*50*85*20*15	шт	360	379	430	453
	Ветровая доска для МЧ 15*20*100*120*20*15	шт	400	421	470	495
	Ветровая доска для МЧ 15*20*120*120*20*15	шт	450	474	515	542
	Ветровая доска для С-8 15*100*100*20*15	шт	319	336	410	432
	Отлив 20*100*20*15	шт	250	263	280	295
	Отлив 20*150*20*15	шт	300	316	340	358
	Отлив 20*200*20*15	шт	355	374	400	421
	Ендова внешняя/нижняя 15*150*150*15	шт	410	432	505	532
	Ендова внешняя/нижняя 15*100*200*15	шт	419	441	510	537
	Ендова внешняя/нижняя фигурная 15*150*150*15	шт	540	568	660	695
	Карнизная планка 100*69*15	шт	280	295	350	368
	Угол внешний /внутренний с подгибами 15*50*50*15	шт	230	242	270	284
	Угол внешний /внутренний с подгибами 15*100*100*15	шт	340	358	440	463
	Водосток 15*70*60*70*15	шт	335	353	370	389
	Водосток 15*100*60*100*15	шт	385	405	440	463
	Водосток с держателем 65*60*65*60*15	шт	390	411	460	484
	Парапет 15*50*350*50*15	шт	550	579	730	768
	Парапет 15*20*100*550*100*20*15	шт	870	916	1170	1232
	Парапет 15*20*50*110*110*50*20*15	шт	500	526	590	621
	Держатель для водостока 60*70*375	шт	70	74	80	84
	J-фаска для софита 40*20*20*40*200	шт			510	537
	J-профиль для софита 45*20*20*15	шт			290	305
	Финишная планка для J-фаски софита 40*20*15	шт			270	284
	Кровельная вентиляция и антенные выходы	Весь ассортимент представлен на сайте в разделе "Всё для кровли"				











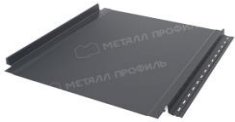



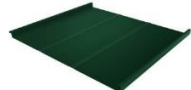

ОФИС РОЗНИЧНЫХ ПРОДАЖ Г. ПЕСТОВО

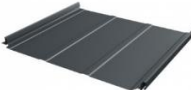
ОТДЕЛ ОПТОВЫХ ПРОДАЖ

☎ +7-921-691-97-30 ☎ +7-921-691-97-31 📍 Устюженское шоссе, д. 4

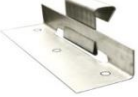
 • +7-900-500-80-75 Роман • +7-921-252-40-44 Екатерина
 • +7-931-517-20-12 Леонид • 64-81-81 Алёна
 • +7-921-835-13-72 Александр

ФАЛЬЦЕВАЯ КРОВЛЯ								
ТИП ПОКРЫТИЯ								
	FASTCLICK Гладкая 0,5		FASTCLICK-B (Волна) 0,5		FASTCLICK-H (Накатка) 0,5		FASTCLICK-T (Трапеция) 0,5	
	Скид.	Розн.	Скид.	Розн.	Скид.	Розн.	Скид.	Розн.
Norman	775	816	775	816	775	816	775	816
Viking MP 0,45	835	879	835	879	835	879	835	879
Viking MP E	1313	1382	1313	1382	1313	1382	1313	1382
Puretan	965	1016	965	1016	965	1016	965	1016
Purman	1310	1379	1310	1379	1310	1379	1310	1379
Valori	965	1016	965	1016	965	1016	965	1016
Pure Tech Mat	1045	1100	1045	1100	1045	1100	1045	1100
Mat MP	930	979	930	979	930	979	930	979
	GRAPHITE45 0,45мм						825	868
	CORUNDUM50 0,5мм						780	821
	CORUNDUM50 матовый 0,5мм						925	974
	Rooftop Бархат 0,5мм						1070	1126
	PURRUS и PURRUS матовый 0,5мм						1110	1168
	PURRUS Pro матовый 0,5мм						1300	1368
	Rooftop Кашемир и Rooftop Кашемир матовый 0,5мм						1420	1495
	GreenCoat Pural BT матовый 0,5мм						2575	2711
	Фальц двойной стоячий (625/550) 0,5мм						По запросу	
	Фальц двойной стоячий Line (625/550) 0,5 мм						По запросу	
	Кликфальц (542/510) 0,5 мм						По запросу	
	КликфальцLine (542/510) 0,5 мм						По запросу	
	Кликфальц Pro (517/470) 0,5 мм						По запросу	
	Кликфальц Pro Line(517/470) 0,5 мм						По запросу	
	Кликфальц pro gofr (517/470) 0,5 мм						По запросу	
	Упаковка для фальца клеть						По запросу	

	Кляммер кровельный неподвижный нерж. 25мм	По запросу
	Кляммер кровельный скользящий нерж. 25мм	По запросу
	Аэроэлемент конька GrandLine 240x2500 (2,5м) (черный, коричневый)	По запросу
	Аэроэлемент конька GrandLine 240x5000 (5м) (черный, коричневый)	По запросу
	Лента вентиляционная карниза ПВХ коричневая 100x5000	515
	Лента коньковая BORGE 240мм*5м (8017,7024)	1150











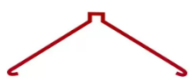







ОФИС РОЗНИЧНЫХ ПРОДАЖ Г. ПЕСТОВО

ОТДЕЛ ОПТОВЫХ ПРОДАЖ

☎ +7-921-691-97-30 ☎ +7-921-691-97-31 📍 Устюженское шоссе, д. 4

 • +7-900-500-80-75 Роман • +7-921-252-40-44 Екатерина
 • +7-931-517-20-12 Леонид • 64-81-81 Алёна
 • +7-921-835-13-72 Александр

ДОБОРНЫЕ ЭЛЕМЕНТЫ ДЛЯ ФАЛЬЦЕВОЙ КРОВЛИ			
Цена указана за доборы длиной 2 п.м.	Наименование	ПЭ	
		Скид.	Розн.
	Конек 15*150*20*40*20*150*15	630	663
	Конек 15*190*20*40*20*150*15	670	705
	Конек для односкатной кровли 15*20*160*160*20*15	600	632
	Ветровая доска для фальцевой кровли 15*30*65*100*20*15	400	421
	Ветровая доска для фальцевой кровли 15*30*35*50*100*20*15	480	505
	Ендова нижняя для фальцевой кровли 15*300*300*15	920	968
	Карнизная планка 100*65*15	340	358
	Карнизная планка для фальцевой кровли 130*30*80*15	410	432
	Планка примыкания к штробу 20*60*20*15	270	284
	Планка примыкания боковая 125*60*25*15	380	400
	Планка примыкания верхняя 150*130*20*15	470	495
	Планка крепежная для фальцевой кровли 50*17*30	210	221
	Вентилируемый прогон опорный фальц 0,5мм (0,5 м)	По запросу	
	Вентилируемый прогон опорный фальц 0,5мм (0,43 м)	По запросу	
	Снегозадержатель для фальцевой кровли GrandLine 1м	По запросу	
	Снегозадержатель для фальцевой кровли GrandLine 3м	По запросу	
	Борге Снегозадержатель трубчатый для фальцевой кровли BORGE 1,5м/3м., 2/4 опоры, Zn/ПЭ	По запросу	













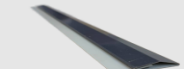

ОФИС РОЗНИЧНЫХ ПРОДАЖ Г. ПЕСТОВО

ОТДЕЛ ОПТОВЫХ ПРОДАЖ

☎ +7-921-691-97-30 ☎ +7-921-691-97-31 📍 Устюженское шоссе, д. 4

 • +7-900-500-80-75 Роман • +7-921-252-40-44 Екатерина
 • +7-931-517-20-12 Леонид • 64-81-81 Алёна
 • +7-921-835-13-72 Александр

МЕТАЛЛОСАЙДИНГ В НАЛИЧИИ							
Софит L-брус 15*240 мм		158 руб (900*264) 9003 140 руб (790*264) 9003				665	
Софит Евро-брус Премьер7024		510 руб (370*2120) 592 руб (370*2460) 594 руб (370*2470) 1094 руб (370*4550)				650	
МЕТАЛЛОСАЙДИНГ И ДОБОРНЫЕ ЭЛЕМЕНТЫ							
Наименование		Полимер		Брашированный		Под дерево	
		Скид.	Розн.	Скид.	Розн.	Скид.	Розн.
Евро – брус ширина 370(340) мм с микроволной/без микроволны		АКЦИЯ! 6005, 8004, 9003		580	611		
Евро – брус ширина 370(340) мм с микроволной/без микроволны		5021, 8019		650	684		
Евро – брус ширина 370(340) мм с микроволной/без микроволны				600	632	870	916
Евро – брус Двусторонний				740	779		
Блок-хаус ширина 356 (330) мм						899	946
Корабельная доска ширина 260 (226) мм				595	626	890	937
Сайдинг L брус 264 (240) мм				626	659	899	946
Сайдинг XL брус 360 (335) мм				626	659	899	946
Софит L-брус 15*240 мм				626	659	913	961
ДОБОРНЫЕ ЭЛЕМЕНТЫ САЙДИНГА							
Наименование		Полимер		Под дерево			
		Скид.	Розн.	Скид.	Розн.	Скид.	Розн.
Планка начальная 50*20*20*15*2000				220	232	315	332
Планка завершающая 30*20*40*2000				260	274	370	389
Угол наружный/внутренний 15*80*80*15*2000				430	453	520	547
Планка стыковочная 15*80*15*2000				250	263	350	368
Планка стыковочная сложная 35*20*20*80*20*20*35*2000				500	526	660	695
Угол наружный/внутренний сложный 35*20*20*80*80*20*20*35*2				620	653	825	868
ПРОФИЛЬ ДЛЯ ГИПСОКАРТОНА							
РАЗМЕР	ЦЕНА ЗА ШТ	РАЗМЕР	ЦЕНА ЗА ШТ	РАЗМЕР	ЦЕНА ЗА ШТ	РАЗМЕР	ЦЕНА ЗА ШТ
75*40 / 0,45мм	160	17*20 / 0,38 мм	50	100*40 / 0,6мм	390	100*50 / 0,45мм	200
60*27 / 0,45мм	150						
50*50 / 0,38мм	130						
27*28 / 0,45 мм	70						



ОФИС РОЗНИЧНЫХ ПРОДАЖ Г. ПЕСТОВО

ОТДЕЛ ОПТОВЫХ ПРОДАЖ

☎ +7-921-691-97-30 ☎ +7-921-691-97-31 📍 Устюженское шоссе, д. 4

 • +7-900-500-80-75 Роман • +7-921-252-40-44 Екатерина
 • +7-931-517-20-12 Леонид • 64-81-81 Алёна
 • +7-921-835-13-72 Александр

ФАСАДНЫЕ КАСЕТЫ СОБСТВЕННОГО ПРОИЗВОДСТВА
ВОЗМОЖНА ЛЮБАЯ ТОЛЩИНА И ЛЮБОЙ ЦВЕТ

Размер фасадной кассеты, мм	Площадь фасадной кассеты (рабочая площадь), м2	Цена за 1 шт	Цена за м2
535x535	0,286	490	1713
535x660	0,353	585	1657
535x910	0,487	770	1581
1160x535	0,621	970	1562
1160x740	0,859	1270	1478
1160x910	1,056	1520	1439

КОМПЛЕКТУЮЩИЕ К ФАСАДНЫМ КАСЕТАМ ОЦИНКОВАННЫЕ

Наименование	Толщина стали, мм	ЕИ	Цена
<i>Фасадный кронштейн подконструкции 50x50</i>	2	шт	25
<i>Фасадный кронштейн подконструкции 50x100</i>	2	шт	35
<i>Фасадный кронштейн подконструкции 50x150</i>	2	шт	42
<i>Фасадный кронштейн подконструкции 50x200</i>	2	шт	45
<i>Фасадный кронштейн подконструкции 50x250</i>	2	шт	52
<i>Омега-профиль 15x45x45x45x15</i>	0,7	п.м.	210
<i>Омега-профиль 20x20x60x20x20</i>	0,7	п.м.	205
<i>Омега-профиль 20x20x60x20x20 цвет 6005</i>	0,7	п.м.	220
<i>Омега-профиль 20x20x60x20x20</i>	1,2	п.м.	295
<i>Омега-профиль 15x45x45x45x15</i>	1,2	п.м.	325
<i>Двусторонний покрас Омега-профиля 15x45x45x45x15</i>		п.м.	198
<i>Двусторонний покрас Омега-профиля 20x20x60x20x20</i>			150
<i>Уголок 40x40</i>	1,2	п.м.	140
<i>Уголок 40x40</i>	1,5	п.м.	165
<i>Уголок 40x40</i>	2	п.м.	205
<i>Уголок 50x50</i>	1,2	п.м.	170
<i>Уголок 50x50</i>	1,5	п.м.	200
<i>Уголок 50x50</i>	2	п.м.	250
<i>Уголок 50x40</i>	1,2	п.м.	160
<i>Уголок 50x40</i>	1,5	п.м.	180
<i>Уголок 50x40</i>	2	п.м.	250
<i>Уголок 60x40</i>	1,2	п.м.	180
<i>Уголок 60x40</i>	1,5	п.м.	200
<i>Уголок 60x40</i>	2	п.м.	260
Паронитовая прокладка ДУ 50		шт	30

1. В прайс-листе указаны стандартные размеры фасадных кассет, стоимость фасадных кассет по эскизам заказчика рассчитывается индивидуально по факту согласования рабочего проекта.

2. Расчет площади кассет производится по рабочей площади.

3. Рабочая площадь – видимая (выступающая часть) фасадной кассеты.

4. Максимальный размер кассеты – 1165x1915 мм.

5. Для расчета стоимости угловой кассеты 90 ° применяется коэффициент = 1,5

6. Доставка рассчитывается индивидуально.

7. На большой объем предоставляется скидка.



ОФИС РОЗНИЧНЫХ ПРОДАЖ Г. ПЕСТОВО

ОТДЕЛ ОПТОВЫХ ПРОДАЖ

☎ +7-921-691-97-30 ☎ +7-921-691-97-31 📍 Устюженское шоссе, д. 4

• +7-900-500-80-75 Роман • +7-921-252-40-44 Екатерина
 • +7-931-517-20-12 Леонид • 64-81-81 Алёна
 • +7-921-835-13-72 Александр

ВИНИЛОВЫЙ САЙДИНГ		
Наименование	Ед	Цена
Döcke STANDART		
<i>DÖCKE Standart Сайдинг (D4,5DL, Корабельный брус) все цвета</i>	шт	По запросу
<i>DÖCKE Standart Сайдинг (D5C, Ёлочка) все цвета</i>	шт	По запросу
<i>Софит сплошной/перфорированный/ с центральной перфорацией (Пломбир)</i>	шт	По запросу
<i>Софит сплошной/перфорированный/ с центральной перфорацией (Каштан, Графит, Шоколад)</i>	шт	По запросу
Döcke PREMIUM		
<i>DÖCKE Premium Сайдинг (D4.5D, Корабельный брус) все цвета</i>	шт	По запросу
<i>DÖCKE Premium Сайдинг (D4,7T, Блок-хаус) все цвета</i>	шт	По запросу
<i>DÖCKE Premium Сайдинг (D6S, Брус) все цвета</i>	шт	По запросу
<i>Софит сплошной/перфорированный/ с центральной перфорацией (Пломбир)</i>	шт	По запросу
<i>Софит сплошной/перфорированный/ с центральной перфорацией (Каштан, Графит, Шоколад)</i>	шт	По запросу
Döcke LUX *		
<i>DÖCKE LUX Сайдинг (D4.5D, Корабельный брус) все цвета</i>	шт	По запросу
<i>DÖCKE LUX Сайдинг (D4,7T Бревно, Блок-хаус) все цвета</i>	шт	По запросу
<i>DÖCKE LUX Сайдинг (D5C, Ёлочка) все цвета</i>	шт	По запросу
<i>DÖCKE LUX Сайдинг (D6S, Брус) все цвета</i>	шт	По запросу
<i>Софит сплошной/перфорированный/ с центральной перфорацией все цвета</i>	шт	По запросу
<i>DÖCKE LUX сайдинг под камень (ROCKY) все цвета</i>	шт	По запросу
<i>DÖCKE LUX сайдинг под камень (BERGART) все цвета</i>	шт	По запросу



БлокХаус



Брус



Софит

* Döcke LUX Сайдинг- открытая дата производства







ОФИС РОЗНИЧНЫХ ПРОДАЖ Г. ПЕСТОВО

ОТДЕЛ ОПТОВЫХ ПРОДАЖ

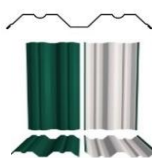
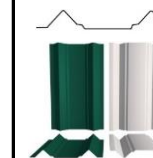
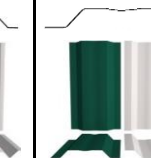
☎ +7-921-691-97-30 ☎ +7-921-691-97-31 📍 Устюженское шоссе, д. 4

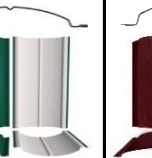
 ☎ +7-900-500-80-75 Роман ☎ +7-921-252-40-44 Екатерина
 ☎ +7-931-517-20-12 Леонид ☎ 64-81-81 Алёна
 ☎ +7-921-835-13-72 Александр

МЕТАЛЛИЧЕСКИЙ ШТАКЕТНИК ПОД ЗАКАЗ ПО ВАШИМ РАЗМЕРАМ*												
Закругление в подарок												
Наименование	Евро – штaketник 100 мм		М – штaketник 105 мм		П – штaketник 110 мм		Эко-Премиум – штaketник 110мм		Премиум – штaketник 120мм		Премиум – текстурирова нный 110мм	
												
Профиль	Скид.	Розн.	Скид.	Розн.	Скид.	Розн.	Скид.	Розн.	Скид.	Розн.	Скид.	Розн.
Цинк	62	65	64	67	66	69	67	71	69	73	72	76
Полимер	72	76	74	78	76	80	87	92	89	94	89	94
1018, 9003							72	76	74	78	82	86
1015, 3003, 3020, 5002, 5013, 5021, 6002, 6029, 7016, 8019	83	87	83	87	83	87	93	98	95	100		
Двусторонний	85	89	87	92	89	94	93	98	95	100	99	104
Двусторонний (порошковая покраска)	162	171	166	175	168	177	170	179	179	188	185	195
Матовый	105	111	107	113	110	116	115	121	120	126	120	126
Дерево/ камень	115	121	117	123	119	125	120	126	127	134	128	135

* 1. Количество приобретаемого штaketника по заказу в штуках, должно быть кратно 10. По наличию на складе уточняйте у менеджера.



ОФИС РОЗНИЧНЫХ ПРОДАЖ Г. ПЕСТОВО

ОТДЕЛ ОПТОВЫХ ПРОДАЖ

☎ +7-921-691-97-30 ☎ +7-921-691-97-31 📍 Устюженское шоссе, д. 4

 • +7-900-500-80-75 Роман • +7-921-252-40-44 Екатерина
 • +7-931-517-20-12 Леонид • 64-81-81 Алёна
 • +7-921-835-13-72 Александр

ЗАБОР ЖАЛЮЗИ (СОБСТВЕННОЕ ПРОИЗВОДСТВО)

	Наименование	Цена за п.м.	
		Скид.	Розн.
	Ламель Z-образная Полимер	190	200
	Ламель Z-образная Двусторонний Полимер	205	216
	Ламель Z-образная Порошковая окраска	310	326
	Ламель Z-образная Матовый	200	211
	Ламель (сайдинг) Полимер	370	389
	Ламель (сайдинг) Двусторонний Полимер	390	411
	Ламель (сайдинг) Порошковая окраска	670	705
	Ламель (сайдинг) Матовый	470	495
	Накладка на столб (универсальная) Полимер	130	137
	Накладка на столб угловая Полимер	185	195
	Накладка на столб угловая Матовый	205	216
	Стойка боковая для Z-образного Полимер	200	211
	Стойка боковая для Z-образного Матовый	220	232
	Стойка боковая (Цинк+ППЭ) для Z-образного 20*40*20	270	284
	Стойка боковая (для Сайдинга) 15*20*22*40	230	242
	Панель (верхняя)	200	211

Лопасть винтовой сваи

Оголовок винтовой сваи

Наполнение винтовой сваи



Ствол винтовой сваи

Антикоррозийное покрытие

СВАИ ВИНТОВЫЕ (СОБСТВЕННОЕ ПРОИЗВОДСТВО)
АКЦИЯ! Скидка 5% при покупке от 100 шт

Диаметр/Длина, мм	1500		2000		2500		3000		3500		4000	
	скид.	розн.	скид.	розн.	скид.	розн.	скид.	розн.	скид.	розн.	скид.	розн.
Винтовая свая 57*3мм	1050	1105	1250	1316	1400	1474	1570	1653	1790	1884	1990	2095
Винтовая свая 57*3,5мм	1120	1179	1300	1368	1450	1526	1620	1705	1840	1937	2040	2147
Винтовая свая 76*3мм	1350	1421	1600	1684	1840	1937	2080	2189	2350	2474	2550	2684
Винтовая свая 76*3,5мм	1400	1474	1650	1737	1890	1989	2130	2242	2400	2526	2600	2737
Винтовая свая 76*4мм	1500	1579	1750	1842	1970	2074	2200	2316	2450	2579	2650	2789
Винтовая свая 89*3мм	1650	1737	1890	1989	2150	2263	2400	2526	2650	2789	2950	3105
Винтовая свая 89*3,5мм	1700	1789	1940	2042	2220	2337	2500	2632	2750	2895	3000	3158
Винтовая свая 89*4мм	1750	1842	1990	2095	2270	2389	2550	2684	2800	2947	3050	3211
Винтовая свая 108*3,5мм	2140	2253	2380	2505	2750	2895	3050	3211	3400	3579	3700	3895
Винтовая свая 108*4мм	2290	2411	2530	2663	2900	3053	3200	3368	3550	3737	3850	4053
Оголовок 150*150							330	347				
Оголовок 200*200							430	453				
Лопасть сваи 57/180							330	347				
Лопасть сваи 76/200							380	400				
Лопасть сваи 89/280							500	526				
Лопасть сваи 108/300							560	589				



ОГОЛОВОК НА Ж/Б СВАИ (СОБСТВЕННОЕ ПРОИЗВОДСТВО)

ОГОЛОВОК НА Ж/Б СВАИ 200x200

330

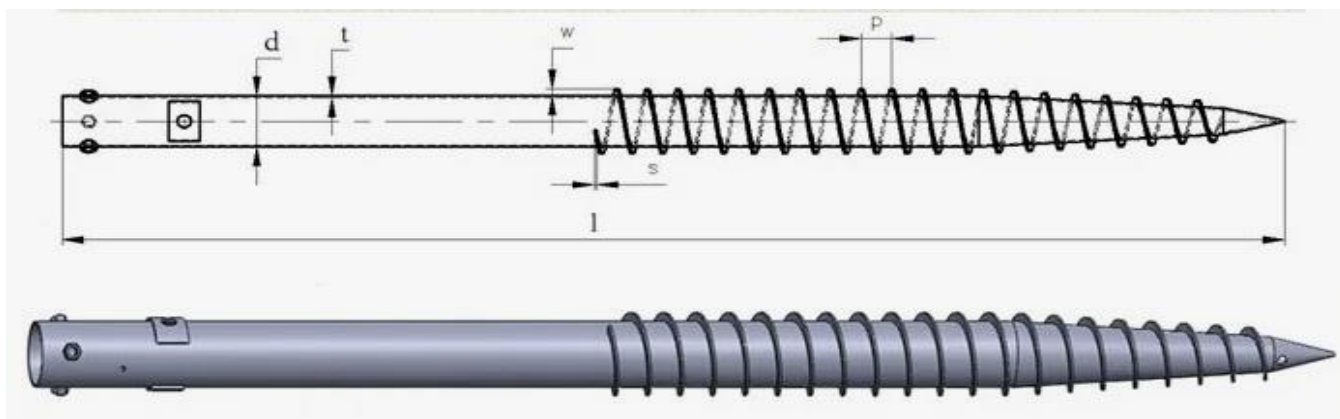

СВАИ ШУРУП (СОБСТВЕННОЕ ПРОИЗВОДСТВО)

Диаметр/Длина, мм	1000		1500		2000		2500		3000		3500	
	скид.	розн.	скид.	розн.	скид.	розн.	скид.	розн.	скид.	розн.	скид.	розн.
Свая шуруп 76	<i>Цена по запросу</i>											
Свая шуруп 89												

ТРУБА ПРОФИЛЬНАЯ СОБСТВЕННОГО ПРОИЗВОДСТВА цена за п.м.*

Наименование	Размер	Толщина	Покрас	Скид.	Розн.	Цена за тонну	цена за рез(руб)	в тонне бм(шт)
Труба проф.	10x10	1,5	35	36	38	71000	10	441
Труба проф.	15x15	1,2	52	40	42	71000	10	326
Труба проф.	15x15	1,5	52	48	51	71000	10	270
Труба проф.	15x15	2	52	57	60	67000	10	214
Труба проф.	18x18	0,7	62	39	41	77000	15	437
Труба проф.	18x18	1	62	50	53	76000	15	314
Труба проф.	20x10	1,5	52	54	57	71000	15	270
Труба проф.	20x20	0,7	69	44	46	77000	15	391
Труба проф.	20x20	1	69	59	62	77000	15	280
Труба проф.	20x20	1,2	69	62	65	73000	15	237
Труба проф.	20x20	1,5	69	68	72	71500	15	194
Труба проф.	20x20	2	69	86	91	68000	15	152
Труба проф.	25x10	1,5	60	75	79	79000	15	226
Труба проф.	25x25	0,55-1	86	от 35		от 64000	15	
Труба проф.	25x25	1	86	68	72	77000	15	221
Труба проф.	25x25	1,2	86	80	84	75000	15	186
Труба проф.	25x25	1,5	86	90	95	76000	15	152
Труба проф.	25x25	2	86	107	113	65000	15	117
Труба проф.	30x15	1,5	78	84	88	74000	15	170
Труба проф.	30x20	1	86	72	76	77000	15	221
Труба проф.	30x20	1,5	86	84	88	74000	15	151
Труба проф.	30x20	2	86	104	109	65000	15	117
Труба проф.	30x30	1	104	79	83	74000	20	182
Труба проф.	30x30	1,2	104	83	87	71000	20	153
Труба проф.	30x30	1,5	104	104	109	73000	20	124
Труба проф.	30x30	2	104	128	135	66000	20	96
Труба проф.	30x30	3	104	189	199	73000	20	67
Труба проф.	40x20	0,8	104	69	73	71000	20	225
Труба проф.	40x20	1,2	104	94	99	77000	20	153
Труба проф.	40x20	1,5	104	101	106	72000	20	124
Труба проф.	40x20	2	104	130	137	68400	20	96
Труба проф.	40x20	3	104	179	188	64000	20	67
Труба проф.	40x25	1,5	104	120	126	73000	20	114
Труба проф.	40x25	2	104	135	142	65500	20	88
Труба проф.	40x40	1,5	138	145	153	72000	20	91
Труба проф.	40x40	2	138	167	176	65500	20	70
Труба проф.	40x40	3	138	235	247	64000	20	48
Труба проф.	50x25	1,5	130	137	144	72500	20	98
Труба проф.	50x25	2	130	160	168	65900	20	75
Труба проф.	50x40	1	156	120	126	75000	25	119
Труба проф.	50x40	1,5	156	159	167	71000	25	81
Труба проф.	50x40	2	156	185	195	65000	25	62
Труба проф.	50x50	1,5	173	190	200	72000	25	72
Труба проф.	50x50	2	173	227	239	71000	25	55
Труба проф.	50x50	3	173	304	320	64500	25	38
Труба проф.	60x30	1,5	156	180	189	74000	25	81
Труба проф.	60x30	2	156	201	212	67000	25	61
Труба проф.	60x30	2,5	156	235	247	68000	25	50
Труба проф.	60x40	1,5	173	195	205	74000	25	72
Труба проф.	60x40	2	173	223	235	68500	25	55
Труба проф.	60x40	3	173	300	316	64000	25	38
Труба проф.	60x40	4	173	394	415	64000	25	29
Труба проф.	60x60	1,5	207	235	247	75000	25	60
Труба проф.	60x60	2	207	269	283	68500	25	45
Труба проф.	60x60	3	207	359	378	64500	25	31
Труба проф.	60x60	4	207	470	495	64000	25	24
Труба проф.	80x40	2	207	274	288	68000	30	45
Труба проф.	80x40	3	207	375	395	64000	30	31
Труба проф.	80x60	2	242	305	321	68000	30	39
Труба проф.	80x60	3	242	432	455	65000	30	26
Труба проф.	80x60	4	242	545	574	65000	30	20
Труба проф.	80x80	2	276	374	394	70500	40	34
Труба проф.	80x80	3	276	525	553	67000	40	23
Труба проф.	80x80	4	276	663	698	66000	40	17
Труба проф.	80x80	5	276	930	979	65000	40	7(12м)
Труба проф.	100x100	3	346	660	695	65900	40	18
Труба проф.	100x100	4	346	805	847	64500	40	14
Труба проф.	100x100	6	346	1350	1421	64500	40	9
Труба проф.	100x50	3	259	475	500	65000	40	24
Труба проф.	120x60	4	311	860	905	67000	50	15
Труба проф.	120x80	3	346	740	763	65000	50	18

Труба проф.	120x80	4	346	870	916	65000	50	14
Труба проф.	120x120	3	415	790	832	67000	50	15
Труба проф.	120x120	4	415	990	1042	64000	50	11
Труба проф.	160x80	4	415	1250	1289	66000	70	6(12м)
Труба проф.	180x180	8	622	2200	2268	51000	70	4
Труба проф.	200x100	8	518	1950	2010	51000	70	4
Труба проф.	200x160	5	691	1660	1711	57000	80	6
Труба проф.	250x250	10	864	3780	3897	51000	100	2
Труба проф.	300x300	6	1037	3000	3093	51000	100	2

* Цена указана на остаток на складе

ТРУБА КРУГЛОГО СЕЧЕНИЯ цена за п.м.*

Наименование	Размер	Толщина	Покрас	Скид.	Розн.	Цена за тонну	цена за рез(руб)	в тонне бм(шт)
Труба круглая	16	1,5	43	59	62	75000	10	305
Труба круглая	18	1,2	48	56	59	75000	10	329
Труба круглая	18	1,5	48	66	69	75000	10	268
Труба круглая	20	1,5	54	82	86	75000	15	239
Труба круглая	22	1,2	60	68	72	76000	15	265
Труба круглая	22	1,5	60	75	79	75000	15	215
Труба круглая	22	2	60	110	116	75000	15	165
Труба круглая	25	1	68	56	59	75000	15	276
Труба круглая	25	1,5	68	66	69	75000	15	188
Труба круглая	25	2	68	99	104	74000	15	144
Труба круглая	32	1	86	67	71	76000	20	213
Труба круглая	32	1,5	86	95	100	74000	20	145
Труба круглая	38	1,5	103	120	126	75000	20	121
Труба круглая	42	1,5	113	135	142	75000	25	109
Труба круглая	48	1,5	138	155	163	75000	25	95
Труба круглая	51	1,5	138	161	169	76000	25	89
Труба круглая	57	3	155	255	268	55000	25	41
Труба круглая	57	3,5	155	292	307	55000	25	35
Труба круглая	57	4	155	314	331	55000	25	31
Труба круглая	76	3	206	335	353	57000	25	30
Труба круглая	76	3,5	206	375	395	57000	25	26
Труба круглая	76	4	241	414	427	57000	25	23
Труба круглая	89	3	241	430	453	63000	30	25
Труба круглая	89	3,5	241	440	463	60000	30	22
Труба круглая	89	4	241	510	537	60000	30	19
Труба круглая	108	3	293	495	521	60000	40	21
Труба круглая	108	3,5	293	565	595	58000	40	18
Труба круглая	108	4	293	590	621	58000	40	16
Труба круглая	133	4	361	865	911	66000	50	13
Труба круглая	159	3,5	432	930	979	66000	50	12
Труба круглая	219	6	594	2520	2598	67000	60	5
Труба круглая	273	8	741	3950	4072	71000	70	3
Труба круглая	325	8	881	4650	4794	71000	80	3
Труба ВГП	15	2,8	41	95	100	65000	10	127
Труба ВГП	20	2,5	54	109	115	65000	10	109
Труба ВГП	20	2,8	54	121	127	65000	10	98
Труба ВГП	25	2,8	68	157	165	65000	10	77
Труба ВГП	25	3,2	68	164	173	60000	10	68
Труба ВГП	32	2,8	86	200	211	66000	15	60
Труба ВГП	32	3,2	86	207	218	60000	15	53
Труба ВГП	50	3,5	136	365	384	66000	20	33

ТРУБА ПРОФИЛЬНАЯ ОЦИНКОВАННАЯ КВАДРАТНАЯ цена за п.м.*

Наименование	Толщина	Скид.	Розн.	Цена 1-5 т	Цена 5-20 т	цена за рез(руб)	в тонне бм(шт)
15x15	0,6	31	33	99000	98000	10	596
	0,8	42	44	97000	96000	10	456
	0,9	50	53	97000	96000	10	408
	1	55	58	97000	96000	10	372
	1,5	70	74	96000	95000	10	262
18x18	0,6	40	42	99000	98000	15	490
	0,7	47	49	99000	98000	15	424
	0,8	51	54	97000	96000	15	375
	0,9	57	60	97000	96000	15	336
20x20	1	62	65	97000	96000	15	305
	0,6	47	49	99000	98000	15	440
	0,7	51	54	97000	96000	15	380
	0,8	57	60	94000	93000	15	335
	0,9	62	65	94000	93000	15	300
	1	67	71	94000	93000	15	272
	1,2	77	81	94000	93000	15	230
25x25	1,5	92	97	94000	93000	15	188
	2	112	118	94000	93000	15	147
	0,55-0,75			Цена по запросу		15	
	0,8	71	75	97000	96000	15	265
	0,9	81	85	97000	96000	15	237
	1	91	96	97000	96000	15	214
	1,2	101	106	97000	96000	15	181
0,8	1,5	117	123	97000	96000	15	148
	2	140	147	97000	96000	15	114
	0,8	87	92	97000	96000	20	219

30x30

0,9	92	97	97000	96000	20	196
1	110	116	94000	93000	20	177
1,2	122	128	94000	93000	20	148
1,5	162	171	94000	93000	20	121
2	185	195	94000	93000	20	93

* Цена указана на остаток на складе

ТРУБА ПРОФИЛЬНАЯ ОЦИНКОВАННАЯ ПРЯМОУГОЛЬНАЯ цена за п.м.*

Наименование	Толщина	Скид.	Розн.	Цена 1-5 т	Цена 5-20 т	цена за рез(руб)	в тонне бм(шт)
30x20	0,7	69	73	99000	98000	20	301
	0,8	74	78	96000	95000	20	265
	0,9	82	86	96000	95000	20	237
	1	87	92	96000	95000	20	214
	1,2	92	97	96000	95000	20	181
	1,5	117	123	96000	95000	20	147
40x20	2	147	155	96000	95000	20	114
	0,65-1	79	83	90000	89000	20	
	0,8	81	85	96000	95000	20	219
	0,9	94	99	96000	95000	20	196
	1	104	109	94000	93000	20	177
	1,2	112	118	94000	93000	20	148
	1,5	127	134	86000	85000	20	121
50x40	2	170	179	86000	85000	20	93
	3	230	242	87000	86000	20	65
	1	152	160	97000	96000	20	116
	1,1	162	171	97000	96000	20	106
	1,2	172	181	97000	96000	20	97
	1,3	187	197	97000	96000	20	90
60x30	1,4	197	207	97000	96000	20	84
	1,5	220	232	96000	95000	20	78
	2	280	295	96000	95000	20	60
	1	151	159	97000	96000	20	116
	1,2	177	186	97000	96000	20	97
60x40	1,5	221	233	97000	96000	20	78
	2	285	300	97000	96000	20	60
	3	387	407	94000	93000	20	42
	1,5					20	70
60x60	2					20	53
	3					20	36
	1,5	350	368	97000	96000	20	58
	1,5 фальц	319	336	92000	91000	20	58
ТРУБА ОЦИНКОВАННАЯ КРУГЛАЯ цена за п.м.*							
D16	0,7	35	37	99000	98000	20	600
	0,8	41	43	99000	98000	20	529
	0,9	45	47	99000	98000	20	473
	1	48	51	99000	98000	20	429
	1,2	55	58	99000	98000	20	362
D25	1,5	64	67	96000	95000	20	296
	0,7	51	54	99000	98000	20	378
	0,8	57	60	99000	98000	20	332
	0,9	67	71	99000	98000	20	296
	1	72	76	97000	96000	20	268
D32	1,2	85	89	96000	95000	20	225
	1,5	101	106	96000	95000	20	182
	0,7	67	71	99000	98000	20	293
	0,8	77	81	99000	98000	20	257
	0,9	82	86	99000	98000	20	230
D38	1	91	96	97000	96000	20	207
	1,2	101	106	96000	95000	20	174
	1,5	122	128	96000	95000	20	140
	0,7	77	81	99000	98000	20	246
	0,8	87	92	99000	98000	20	216
D42	0,9	97	102	99000	98000	20	192
	1	111	117	97000	96000	20	174
	1,5	151	159	96000	95000	20	117
	0,8	97	102	97000	96000	20	195
	0,9	112	118	97000	96000	20	174
D57	1	117	123	97000	96000	20	157
	1,2	137	144	97000	96000	20	131
	1,5	167	176	97000	96000	20	106
	2	212	223	97000	96000	20	80
	2,5	264	278	96000	95000	20	65
D57	1	147	155	97000	96000	20	115
	1,5	222	234	97000	96000	20	77
	2	282	297	97000	96000	20	58
	2,5	301	317	76000	75000	20	47
	3	414	436	96000	95000	20	39

* Цена указана на остаток на складе

ЛИСТ ГОРЯЧЕКАТАНЫИ*								
Наименование	Толщина	ЕИ	Раскрой листа	Цена со скидкой	Розничная цена	Цена за пачку**	Цена за тонну	Вес
Лист г/к	1,5	травл.	лист 1010*2500	2500	2632	71000	72000	30
Лист г/к	1,5	лист	лист 1250*2500	3050	3211	72000	73000	38
Лист г/к	2	лист	лист 1250*2500	3440	3621	60000	61000	50
Лист г/к	3	лист	лист 1250*2500	47000	49474	59900	60900	75
Лист г/к	3	лист	лист 1500*3000	6750	7105	59900	60900	108
Лист г/к	3	лист	лист 1500*6000	13100	13789	59900	60900	216
Лист г/к	4	лист	лист 1250*2500	6400	6667	59900	60900	100
Лист г/к	4	лист	лист 1250*3000	7400	7708	59900	60900	120
Лист г/к	4	лист	лист 1500*3000	9150	9632	59900	60900	144
Лист г/к	4	лист	лист 1500*6000	18300	19263	59900	60900	288
Лист г/к	5	лист	лист 1225*2500	7750	7990	59900	60900	122
Лист г/к	5	лист	лист 1500*3000	12000	12371	59900	60900	180
Лист г/к	5	лист	лист 1045*6000	16750	16834	59900	60900	250
Лист г/к	5	лист	лист 1500*6000	23000	23711	59900	60900	360
Лист г/к	6	лист	лист 1500*3000	14000	14737	59900	60900	216
Лист г/к	8	лист	лист 1500*3000	18200	18384	59000	60000	288
Лист г/к	10	лист	лист 1500*3000	23000	23469	56000	57000	360
Лист г/к	10	лист	лист 1500*6000	43000	43878	56000	57000	720
Лист г/к	12	лист	лист 1500*3000	28000	28283	56000	57000	432
Лист г/к	14	лист	лист 1500*3000	30000	31579	56900	57900	504
Лист г/к	15	лист	лист 1500*3000	32000	33684	56900	57900	540
Лист г/к	16	лист	лист 1500*3000	33500	35263	58000	59000	576
Лист г/к	20	лист	лист 1500*620	9400	9895	59900	60900	146
Лист г/к	20	лист	лист 1500*3000	44000	46316	59900	60900	720
Лист г/к	30	квм	лист 1500*4500	17400	18316	59000	60000	1620
Лист рифленый	2,5	лист	лист 1250*2500	4000	4211	59900	60900	63
Лист рифленый	3	лист	лист 1250*2500	4750	5000	63000	64000	77
Лист рифленый	3	лист	лист 1500*3000	7700	8105	63000	64000	111
Лист рифленый	3	лист	лист 1490*6000	15400	16211	63000	64000	220
Лист рифленый	4	лист	лист 1500*6000	20000	21053	67900	68900	285
Лист рифленый	5	лист	лист 1500*6000	20600	21684	55000	56000	370
Лист ПВЛ	406	лист	лист 1500*3000	5950	6263	73000	74000	72
ЛИСТ ХОЛОДНОКАТАННЫИ*								
Лист х/к	0,5	лист	лист 1250*2500	1450	1526	70900	71900	13
Лист х/к	0,7	лист	лист 1250*2500	1550	1632	70900	71900	18
Лист х/к	0,7	лист	лист 1265*2500	1590	1674	68000	69000	18
Лист х/к	0,75	лист	лист 970*2000	800	842	68000	69000	12
Лист х/к	0,75	лист	лист 1290*2500	1340	1411	68000	69000	20
Лист х/к	0,8	лист	лист 910*2000	790	832	68000	69000	12
Лист х/к	0,8	лист	лист 1240*2500	1400	1474	66000	67000	20
Лист х/к	0,8	лист	лист 1250*2500	1540	1621	69900	70900	20
Лист х/к	0,8	лист	лист 1270*2500	1580	1663	69900	70900	21
Лист х/к	1	лист	лист 1250*2200	1870	1968	68000	69000	22
Лист х/к	1	лист	лист 1250*2500	1950	2053	70900	71900	25
Лист х/к	1,2	лист	лист 1250*2200	2430	2558	68000	69000	26
Лист х/к	1,2	лист	лист 1250*2500	2500	2632	69900	70900	30
Лист х/к	1,3	лист	лист 1250*2500	2600	2737	70000	71000	32
Лист х/к	1,4	лист	лист 1250*2100	2390	2516	70000	71000	29
Лист х/к	1,4	лист	лист 1250*2200	2450	2579	70000	71000	30
Лист х/к	1,5	лист	лист 1250*2200	2700	2842	70900	71900	33
Лист х/к	1,5	лист	лист 1250*2500	3000	3158	70900	71900	38
Лист х/к	1,5	лист	лист 1270*2500	3100	3263	70900	71900	38
Лист х/к	2	лист	лист 1250*2500	4100	4316	70900	71900	50
Лист х/к	2	лист	лист 1290*2500	4200	4421	70900	71900	52
Лист х/к	2,5	лист	лист 1250*2500	4400	4632	70900	71900	63
Лист х/к	3	лист	лист 1250*2500	5300	5579	70900	71900	75

*Цена действительна при покупке листа из наличия со склада

** Вес пачки с листами уточнять у менеджера

АРМАТУРА РИФЛЕНАЯ А3						
Наименование	ЕИ	Цена со скидкой	Розничная цена	Цена за тонну	От 10 тонн	цена за рез(руб)
А 500С 6	м.п.	19	20	68000	67000	10
А 500С 8	м.п.	31	33	65800	64800	10
А 500С 10	м.п.	44	46	65000	64000	15
А 500С 12	м.п.	62	65	63000	62000	15
А 500С 14	м.п.	85	89	64500	63500	15
А 500С 16	м.п.	112	118	62500	61500	20
А 500С 18	м.п.	134	141	64500	63500	20
АРМАТУРА ГЛАДКАЯ А1						
Арматура 6	м.п.	19	20	68000	67000	10
Арматура 8	м.п.	31	33	66000	65000	10
Арматура 10	м.п.	44	46	66000	65000	15
Арматура 12	м.п.	63	66	66000	65000	15
Арматура 14	м.п.	84	88	66000	65000	15
Арматура 16	м.п.	110	112	66000	65000	20
УГОЛОК						
Наименование	ЕИ	Цена со скидкой	Розничная цена	Цена за тонну	в тонне метров	цена за рез(руб)
Уголок 25х3	м.п.	94	99	74900	892	30
Уголок 25х4	м.п.	122	128	72900	684	30
Уголок 32х3	м.п.	127	134	73900	684	35
Уголок 32х4	м.п.	165	174	74500	523	35
Уголок 35х4	м.п.	175	184	73900	476	40
Уголок гнутый 40х2,5	м.п.	109	115	64000	675	45
Уголок 40х3	м.п.	145	153	67900	540	45
Уголок 40х4	м.п.	185	189	71000	413	45
Уголок 40х5	м.п.	215	226	68000	335	45
Уголок 45х4	м.п.	197	207	68000	366	50
Уголок 45х5	м.п.	265	270	66000	296	50
Уголок 50х4	м.п.	244	257	72500	327	55
Уголок 50х5	м.п.	285	286	71500	265	55
Уголок 63х4	м.п.	264	278	61900	256	60
Уголок 63х5	м.п.	380	384	75000	207	60
Уголок 63х6	м.п.	395	416	68000	174	60
Уголок 75х5	м.п.	399	420	67900	172	75
Уголок 75х6	м.п.	520	525	73000	145	75
Уголок 75х7	м.п.	485	511	61000	125	75
Уголок 80х7	м.п.	630	663	69500	117	80
Уголок 90х6	м.п.	540	568	62900	120	90
Уголок 90х7	м.п.	690	726	67000	103	90
Уголок 100х7	м.п.	920	968	81000	92	100
Уголок 100х8	м.п.	775	816	62000	81	120
Уголок 125х8	м.п.	1170	1232	71900	64	125
ШВЕЛЛЕР						
Швеллер 8	м.п.	4384,5	4402	71900	141	65
Швеллер 10	м.п.	690	693	72500	116	65
Швеллер 12	м.п.	900	904	76000	96	65
Швеллер 14	м.п.	995	999	74500	81	65
Швеллер 16	м.п.	1160	1165	75500	70	65
Швеллер 18	м.п.	1550	1556	84000	61	65
Швеллер 30	м.п.	4400	4418	126000	31	65
ШВЕЛЛЕР ГНУТЫЙ СОБСТВЕННОГО ПРОИЗВОДСТВА						
Швеллер оцинкован. 100х30х3	м.п.	220	232	54000	270	65
Швеллер гнутый 100х50х3	м.п.	335	353	64000	223	65
Швеллер гнутый 100х50х4	м.п.	424	446	64000	172	65
Швеллер гнутый 120х50х3	м.п.	375	395	64000	203	65
Швеллер гнутый 250х100х4	м.п.	955	1005	64000	72	65
БАЛКА						
Балка 14Б2	м.п.	1150	1211	89000		65
Балка 20Ш1	м.п.	1990	2095	65000		65
Балка 24	м.п.	1790	1884	65000		65
Балка 30Б1	м.п.	2100	2211	65000		65
Балка 30М	м.п.	3300	3474	65000		65
Балка 30Ш2	м.п.	4500	4737	65000		65
Балка 40Б2	м.п.	4300	4526	65000		65
Балка 45М2	м.п.	4990	5253	65000		65
Балка 50Ш2	м.п.	13400	14105	82000		65
КРУГ						
Круг 10 мм	м.п.	47	49	71000		15
Круг 12 мм	м.п.	72	76	71000		15
Круг 14 мм	м.п.	90	95	68000		20
Круг 16мм	м.п.	124	131	71000		20
Круг 20 мм	м.п.	175	184	68000		25
Круг 22 мм	м.п.	210	221	68000		25
Круг 40 мм	м.п.	730	768	68000		45
Круг 50 мм	м.п.	1090	1147	68000		50
Круг 52 мм	м.п.	1200	1263	68000		55
КВАДРАТ						
Квадрат 10 мм	м.п.	58	60	67000		15
Квадрат 12 мм	м.п.	82	85	67000		15
Квадрат 14 мм	м.п.	112	115	67000		20
Квадрат 14 мм неконд-я	м.п.	75	77	47000		20
Квадрат 16мм	м.п.	147	152	67000		20
Квадрат 25мм	м.п.	385	397	76000		25
Квадрат 60мм	м.п.	2800	2887	76000		30
УГОЛ МЕБЕЛЬНЫЙ						
Угол мебельный 50х50х15	м.п.	5	5			
Угол мебельный 60х60х15	м.п.	8	8			
Угол мебельный 80х80х20	м.п.	12	12			



ОФИС РОЗНИЧНЫХ ПРОДАЖ Г. ПЕСТОВО

ОТДЕЛ ОПТОВЫХ ПРОДАЖ

☎ +7-921-691-97-30 ☎ +7-921-691-97-31 📍 Устюженское шоссе, д. 4

 • +7-900-500-80-75 Роман • +7-921-252-40-44 Екатерина
 • +7-931-517-20-12 Леонид • 64-81-81 Алёна
 • +7-921-835-13-72 Александр

ПОЛОСА ГОРЯЧЕКАТАННАЯ					
Наименование	ЕИ	Цена со скидкой	Розничная цена	Цена за тонну	цена за рез(руб)
Полоса 25мм	м.п.	23	24	68000	30
Полоса 50мм	м.п.	59	62	46000	30
Полоса 25х3	м.п.	60	62	87000	30
Полоса 25х4	м.п.	73	77	77000	30
Полоса 30х4	м.п.	77	81	71000	30
Полоса 40х4	м.п.	94	99	71000	30
Полоса 40х5	м.п.	125	132	72000	30
Полоса 50х4	м.п.	127	134	74000	30
Полоса 50х5	м.п.	147	155	74000	30
ШЕСТИГРАННИК					
Шестигранник 10 мм	м.п.	39	41	37000	30
Шестигранник 12 мм	м.п.	49	52	37000	30
Шестигранник 13 мм	м.п.	59	62	37000	30
Шестигранник 14 мм	м.п.	69	73	37000	30
Шестигранник 17 мм	м.п.	79	83	37000	30
Шестигранник 19 мм	м.п.	99	104	37000	30
Шестигранник 22 мм	м.п.	160	168	37000	30
Шестигранник 27 мм	м.п.	209	220	37000	30
Шестигранник 39 мм	м.п.	240	253	37000	30
ПРОВОЛОКА					
Проволока 1,2мм (кратно 100 кг)	кг	110	116	87000	30



ОФИС РОЗНИЧНЫХ ПРОДАЖ Г. ПЕСТОВО

ОТДЕЛ ОПТОВЫХ ПРОДАЖ

☎ +7-921-691-97-30 ☎ +7-921-691-97-31 📍 Устюженское шоссе, д. 4

• +7-900-500-80-75 Роман • +7-921-252-40-44 Екатерина
 • +7-931-517-20-12 Леонид • 64-81-81 Алёна
 • +7-921-835-13-72 Александр

АКЦИЯ!

При покупке кровли скидка 30% от розничной цены на водосточную систему Престиж

ВОДОСТОЧНАЯ СИСТЕМА ПРЕСТИЖ (В НАЛИЧИИ) 125/100

Элемент	D125/100		D150/100		Элемент	Скидка	Розница
	1650	1737	2000	2105			
Желоб водосточный 3000	1650	1737	2000	2105	Паук D100	1500	1579
Держатель желоба 125*320/150*350 (4мм)	330	347			Воронка водосборная D300/100*	2520	2653
Держатель желоба 125*280/150*300 (3мм) усиленный	330	347	360	379	Труба водосточная D100*3000	2250	2368
Держатель желоба карнизный D125*132/150*165 (3мм)	250	263	280	295	Труба водосточная D100*2000	1480	1558
Заглушка желоба	280	295	300	316	Труба соединительная D100/1000	790	832
Соединитель желоба	340	358	350	368	Держатель трубы D100 (на кирпич)	450	474
Угол желоба наружный/внутренний 90гр	1400	1474	1670	1758	Держатель трубы D100 (на дерево)	300	316
Угол желоба наружный/внутренний 135 гр	2380	2505	2990	3147	Колено трубы D100 (60 град)	650	684
Воронка выпускная	650	684	680	716	Колено сливное D100 (60 град)	670	705
Ограничитель перелива универсальный	400	421			Тройник трубы D100	3000	3158

ВОДОСТОЧНАЯ СИСТЕМА Döcke PREMIUM

Наименование	Цена			
	Гранат	Пломбир	Каштан/графит	Шоколад
Желоб водосточный 3000 мм	350	737	810	810
Труба водосточная 1500 мм			490	490
Труба водосточная 3000 мм	430	893	982	982
Труба водосточная 1000 мм	170	342	376	376
Соединитель желобов	120	269	283	311
Муфта соединительная	70	162	170	187
Угловой элемент желоба 90град универсальный	190	420	441	485
Угловой элемент желоба 135 град	630	1440	1512	1663
Заглушка желоба	60	129	136	149
Заглушка воронки	60	129	136	149
Крепление регулируемое для кронштейна желоба		314	330	362
Кронштейн желоба		88	105	102
Воронка	220	487	512	563
Колено 45°	150	303	318	350
Колено 72°	150	303	318	350
Хомут универсальный	60	122	128	140
Наконечник	140	288	302	332
Сетка защитная		90	105	117
Кронштейн желоба металлический 300 мм		333	333	367
Шпилька специальная с гайкой 120 мм (оцинкованная)			259	

ВОДОСТОЧНАЯ СИСТЕМА GLC STEEL-R

Наименование	Цена*
Внутренний/внешний угол регулируемый 100-165 град	1327
Внутренний/внешний угол 135 гр	1008
Внутренний/внешний угол 90 гр	858
Желоб водосточный 3м	2050
Воронка желоба	840
Кронштейн желоба короткий	360
Кронштейн желоба усиленный	163
Соединитель желоба	870
Заглушка универсальная	440
Колено 60 гр	302
Хомут трубы	161
Крепление хомута с дюбелем: 140мм	31
Муфта	227
Труба 1м	960
Труба 3м	990
Отвод трубы	930

*цена на остаток в наличии



ОФИС РОЗНИЧНЫХ ПРОДАЖ Г. ПЕСТОВО

ОТДЕЛ ОПТОВЫХ ПРОДАЖ

☎ +7-921-691-97-30 ☎ +7-921-691-97-31 📍 Устюженское шоссе, д. 4

 • +7-900-500-80-75 Роман • +7-921-252-40-44 Екатерина
 • +7-931-517-20-12 Леонид • 64-81-81 Алёна
 • +7-921-835-13-72 Александр

ГИДРО-ПАРОИЗОЛЯЦИОННЫЕ МАТЕРИАЛЫ

ГИДРО-ПАРОИЗОЛЯЦИЯ "ИЗОСПАН"

Тип "А" 35м2 (ветро- влагозащитная пароизоляция)	2590	Тип "D" 70 м2 (паро-гидроизоляция повышенной прочности)	4760
Тип "А" 70 м2 (ветро- влагозащитная пароизоляция)	4970	Тип "AM" 70 м.кв.(трехслойная ветровлагозащитная пароизоляция)	7210
Тип "А" 70 м2 (с огнезащитными добавками)	7560	Тип "AS" 70 м.кв. (трехслойная паропроницаемая мембрана)	8120
Тип "В" 35 м2 (пароизоляция)	1715	Тип "FB" 35 м.кв. (отражающая гидро- пароизоляция для бань и саун)	3675
Тип "В" 70 м2 (пароизоляция)	3290	Тип "SL" 45 м.п. (соединительная лента)	1419
Тип "С" 35 м2 (паро-гидроизоляция)	2555	Тип "FL" металлизированная соединительная лента	317
Тип "С" 70 м2 (паро-гидроизоляция)	5040	Тип "KL+" усиленная двухсторонняя клейкая лента	1419
Изоспан D серебристый 35 м2	2520	Тип "Mlproff" усиленная односторонняя клейкая лента	2293
ГИДРО-ПАРОИЗОЛЯЦИЯ "ОПТИМА"		ГИДРО-ПАРОИЗОЛЯЦИЯ "НАНОИЗОЛ"	
Тип "А" 70 м.кв. (паропроницаемая ветро- влагозащита)	2300	Тип "В" 70 кв.м. (пароизоляция)	820
Тип "В" 70 м.кв. (пароизоляция)	1850	МЕМБРАНА "ОПТИМА"	
Тип "С" 70 м.кв. (гидро-пароизоляция)	2400	Супердиффузная мембрана Optima AM	
Тип "D" 70 м.кв. (гидро-пароизоляция повышенной прочности)	2600	5400	







ОФИС РОЗНИЧНЫХ ПРОДАЖ Г. ПЕСТОВО

ОТДЕЛ ОПТОВЫХ ПРОДАЖ

☎ +7-921-691-97-30 ☎ +7-921-691-97-31 📍 Устюженское шоссе, д. 4

 • +7-900-500-80-75 Роман • +7-921-252-40-44 Екатерина
 • +7-931-517-20-12 Леонид • 64-81-81 Алёна
 • +7-921-835-13-72 Александр

КРЕПЕЖ																			
																			
САМОРЕЗЫ ДЛЯ КРЕПЕЛЕНИЯ К МЕТАЛЛУ					САМОРЕЗЫ ДЛЯ КРЕПЛЕНИЯ К ДЕРЕВУ														
Оцинкованные БЕЗ ПОКРАСКИ					Оцинкованные БЕЗ ПОКРАСКИ														
Размер	от 1 шт	от коробки	опт		Размер	от 1 шт	от коробки	опт											
5,5*19	3,5	3,4	250 шт	3,3	2500шт	4,8*29	3,4	3,3	250 шт	3,2	3500 шт								
5,5*25	3,8	3,7	250 шт	3,6	2500шт	4,8*35	3,5	3,4	250 шт	3,3	3200 шт								
					4,8*50	4,5	4,4	150 шт	4,3	2500 шт									
					4,8*70	4,9	4,8	100 шт	4,7	1500 шт									
Окрашенные					Окрашенные														
Размер	от 1 шт	от коробки	опт		Размер	от 1 шт	от коробки	опт											
5,5*19	3,9	3,8	250 шт	3,7	4000 шт	4,8*29	3,6	3,5	250 шт	3,4	3500 шт								
5,5*19 Муар	4,1	4	250 шт	3,9	4000 шт	4,8*35	3,9	3,8	250 шт	3,7	3500 шт								
5,5*25	5,5	5,4	250 шт	5,3	4000 шт	4,8*35 Муар	4,2	4,1	250 шт	4	3500 шт								
					4,8*50	4,9	4,8	150 шт	4,7	2000 шт									
					4,8*70	5,9	5,8	100 шт	5,7	1250 шт									
САМОРЕЗЫ С ПРЕССШАЙБОЙ (ПШ/ПШС)																			
Оцинкованные БЕЗ ПОКРАСКИ					Окрашенные														
Размер	за 1 шт				Размер	за 1 шт													
ПШ 4,2*16	1				ПШ 4,2*16	1,3													
ПШ 4,2*19	1,6				ПШ 4,2*19	1,9													
ПШ 4,2*25	1,5				ПШ 4,2*25	1,8													
ПШС 4,2*16	1				ПШ под дерево 4,2*19	3													
ПШС 4,2*19	1,6				ПШ под дерево 4,2*25	3,5													
ПШС 4,2*25	0,17				ПШС 4,2*16	1,4													
					ПШС 4,2*19	2													
					ПШС 4,2*25	2,1													
					ПШС под дерево 4,2*19	3,6													
					ПШС под дерево 4,2*25	3,6													
ЗАКЛЕПКА ДЛЯ ЗАБОРА																			
Оцинкованные БЕЗ ПОКРАСКИ					Окрашенные														
Размер	от 1 шт				Размер	от 1 шт													
4,0*8	1,1				4,0*8	2													
4,0*10	1,5				4,0*10	2,4													
4,0*12	1,7				4,0*12	2,5													



ОФИС РОЗНИЧНЫХ ПРОДАЖ Г. ПЕСТОВО

ОТДЕЛ ОПТОВЫХ ПРОДАЖ

☎ +7-921-691-97-30 ☎ +7-921-691-97-31 📍 Устюженское шоссе, д. 4

 • +7-900-500-80-75 Роман • +7-921-252-40-44 Екатерина
 • +7-931-517-20-12 Леонид • 64-81-81 Алёна
 • +7-921-835-13-72 Александр

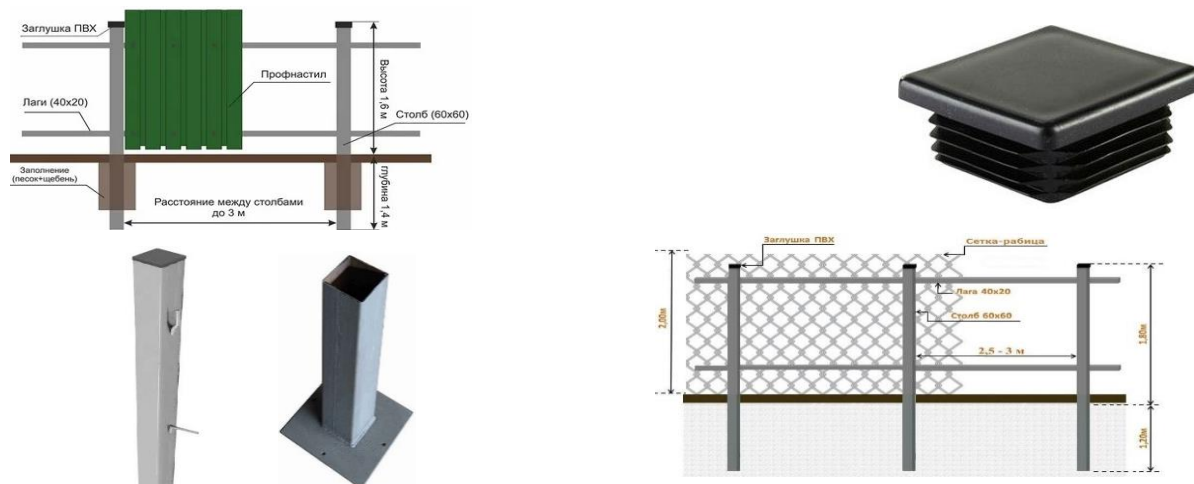
КОМПЛЕКТУЮЩИЕ ДЛЯ ЗАБОРА

СТОЛБ ЗАБОРНЫЙ КРАШЕННЫЙ

Наименование	Цена за п.м	Цена за шт
Столб цветной (труба 40*20*3000мм)	214	642
Столб 7035 (труба 40*20*3000мм)	РАСПРОДАЖА	435
Столб цветной (труба 60*40*3000мм)	368	1104
Подкрас (кисточка) 20мл		490

ЗАГЛУШКИ. ПЯТКИ

Заглушка металлическая (привар)*		Заглушка пластиковая (черная)	
50*50	24	15*15	10
60*30	24	20*10	10
60*40	25	20*20	10
60*60	29	25*25	11
80*40	29	30*30	17
80*80	44	40*20 черная/серая	20
100*100	60	40*25	20
110*110	70	40*40	22
120*120	80	50*25	20
Пятка металлическая		50*50	24
50*50	25	60*30	25
60*30	24	60*40	29
60*40	25	60*60	34
60*60	29	80*40	30
80*40	28	80*80	75
80*80	41	100*100	95
100*100	60		
110*110	70		
120*120	80		
150*150	120		
200*200	150		



Кронштейн для забора

Кронштейн для забора НОЭЗ 40-60 2мм цинк	99	Кронштейн цинк для забора универсальный 50*40	99
Кронштейн для забора НОЭЗ 40-60 2мм цвет 3005	150	Кронштейн цинк для забора универсальный 60*40	99
Соединитель профиля 40*20*120	60	Кронштейн цинк для забора универсальный порошковая покраска	150

КОЛПАКИ ДЛЯ СТОЛБОВ

Вид колпака		размер	скид.	розн.	Вид колпака		размер	скид.	розн.
Колпак двухступенчатый	цинк	390*390	1700	1789	Колпак стандарт	цинк	390*390	1250	1316
		510*510	2250	2368			510*510	1700	1789
	полимер	390*390	2050	2158		полимер	390*390	1400	1474
		510*510	2550	2684			510*510	1900	2000

ДОБОРЫ ДЛЯ ЗАБОРА

	Название	Ед	Цинк		Полимер	
			Скид.	Розн.	Скид.	Розн.
	Корона на забор 30*15*20	шт	130	137	150	158
	Фигурная корона на забор 10*15*20*20*15*10	шт	190	200	205	216

*Дополнительно привар к столбу на прихватки 15 руб/шт, привар к столбу по периметру 50 руб/шт



ОФИС РОЗНИЧНЫХ ПРОДАЖ Г. ПЕСТОВО

ОТДЕЛ ОПТОВЫХ ПРОДАЖ

☎ +7-921-691-97-30 ☎ +7-921-691-97-31 📍 Устюженское шоссе, д. 4

 • +7-900-500-80-75 Роман • +7-921-252-40-44 Екатерина
 • +7-931-517-20-12 Леонид • 64-81-81 Алёна
 • +7-921-835-13-72 Александр

СЕТКА СВАРНАЯ ОЦИНКОВАННАЯ В РУЛОНАХ

Наименование	Размер рулона	Скидка	Розница
Цинк 50*50*1,6мм	1,5*15 м	2850	3000
Цинк 50*50*1,6мм	1,5*20 м	3650	3842
Цинк 50*50*1,6мм	1,5*25 м	4300	4526
Цинк 50*50*1,6мм	1,5*45 м	7500	7895
Цинк 50*50*1,6мм	1,5*50 м	8300	8737

СЕТКА 3D

Толщина	Размер карты	Цвет	Скид.	Розн.	Толщина	Размер карты	Цвет	Скид.	Розн.
3	1530*2500	Цинк	1340	1411	4	1530*2500	Цинк	1700	1789
		7024	1600	1684			6005	2200	2316
		6005	1540	1621			Цинк	2050	2158
3	1730*2500	Цинк	1500	1579	4	1730*2500	6005	2440	2568
		7024	1700	1789			Цинк	2540	2674
		6005	1640	1726			6005	2740	2884
3	2030*2500	Цинк	1690	1779	Крепеж хомут (60*40 и 60*60мм) цинк			40	42
		7024	1840	1937	Крепеж хомут(60*40 и 60*60мм) цвет 6005			54	57
		6005	1840	1937	Крепеж хомут 60*40и 60*60мм			120	126
Комплект крепежа цинк			180	189	порошковая краска				
Комплект крепежа полимер			260	274	СК Крепеж Паук Цинк			30	32
					СК Крепеж Паук 6005			40	42

СЕТКА-РАБИЦА
СЕТКА СВАРНАЯ В КАРТАХ

Характеристика	Размер рулона	Скид.	Розн.	Характеристика	Размер карты	Скид.	Розн.
Цинк 35*35*1,6 мм	1,5*10 м	2790	2937	50*50*3	2*3 м	850	895
Цинк 50*50*1,6 мм	1,5*10 м	1590	1674	50*50*4	2*3 м	1650	1737
Цинк 50*50*1,6 мм	1,8*10 м	1950	2053	50*50*4	2*6 м	по запросу	
Цинк 50*50*1,6 мм	2,0*10	2090	2200	100*100*3	1,5*2 м	350	368
Полимер 50*50*2,5 мм	1,5*10 м	2690	2832	100*100*3	2*3 м	550	579
Полимер 50*50*2,5 мм	1,8*10 м	3150	3316	100*100*4	2*3 м	900	947
				100*100*5	2*3 м	1450	1526

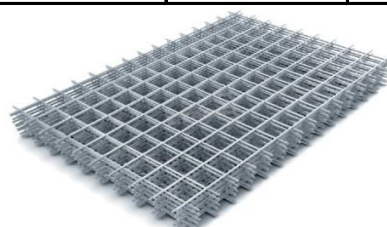

ИЗГОТОВИМ ВОРОТА, КАЛИТКИ ПО ВАШИМ РАЗМЕРАМ В КОРОТКИЕ СРОКИ

ВОРОТА РАСПАШНЫЕ И КАЛИТКИ ПО ВАШИМ РАЗМЕРАМ. ПРИМЕРЫ РАСЧЕТА

Ворота, калитка (каркас)	Размер ворот	Цена	Размер калитки	Цена	Цена комплекта*
	1450*3000	8800	1450*800	4200	13000
	1450*3400	9000			13200
	1450*4000	9200			13400
	1650*3400	9000	1650*900	5000	14000
	1650*4000	9200			14200
	1850*4000	9400	1850*1000	6600	14800
Петля приварная с подшипником	230	Замок врезной с ручкой		2200	
Задвижка дверная	520	Проушина		25	
Фиксатор	990				

* Столбы из трубы 60*60*1,5, каркас из трубы 40*20*1,5. В комплект не входят петли, задвижки, замки и фиксаторы

НАИМЕНОВАНИЕ КАЛИТКИ	Размер калитки	Цена
 <p>КАЛИТКА РЕЗНАЯ (покрас в цену не включен)</p>	1040*1720	14900

ОТКАТНЫЕ ВОРОТА - ОПТИМАЛЬНЫЙ ВЫБОР!



Наименование	Цена	
РАМКА ВОРОТ: труба профильная 60*40 и 40*20	Ширина 3 м	10000
	Ширина 4 м	17000
	Ширина 5 м	21000
СИСТЕМА МИКРО/ЭКО: Опора. Направляющая 6/7/8/9м. Ролик концевой съемный. Ловитель нижний. Ловитель верхний составной роликовый. Ролик резиновый. Кронштейн квадратный. Подставка регулировочная. Заглушка направляющей.	Микро 4,5 м	15900
	Микро 6 м	20400
	Эко 6 м	23000
	Эко 7 м	25000
АВТОМАТИКА DoorHan SLIDING-500+: Привод для ворот весом до 500 кг, с 2-мя пультами. Комплектация: Электропривод, магнитные концевые выключатели, монтажное основание, крепежные элементы, 2 пульта, гарантийный талон, паспорт, инструкция.	До 500 кг	21900
АВТОМАТИКА SL 1000 AC KIT: Привод. Пульт радиуправления 4-канальный. Ключ разблокировки. Кронштейн механического концевого выключателя. Винт кронштейна механического концевого выключателя М6х10. Подставка универсальная М10. Фотоэлемент. Лампа сигнальная со встроенной антенной.	До 1000 кг	26500
АВТОМАТИКА С МАГНИТНЫМ ПРИВОДОМ SL1000AC.M.		27000
РЕЙКА ЗУБЧАТАЯ с крепежом ДЛЯ DoorHan SLIDING-500+	30*8	1250
РЕЙКА ЗУБЧАТАЯ ДЛЯ SL 1000 AC KIT	31*6/30*8	990
Комплект откатных ворот 6 м (каркас + система МИКРО) в наличии	1600*6000	33000
	1700*6000	35000
	1800*6000	36500
	1900*6000	36900
	2000*6000	37500
Пульт управления 4-канальный к Автоматике РОЛТЭК SL 1000AC KIT		1100



ОФИС РОЗНИЧНЫХ ПРОДАЖ Г. ПЕСТОВО

ОТДЕЛ ОПТОВЫХ ПРОДАЖ







☎ +7-921-691-97-30 ☎ +7-921-691-97-31 📍 Устюженское шоссе, д. 4

 • +7-900-500-80-75 Роман • +7-921-252-40-44 Екатерина
 • +7-931-517-20-12 Леонид • 64-81-81 Алёна
 • +7-921-835-13-72 Александр

РАСПРОДАЖА ОСТАТКОВ КАРКАСОВ И ТЕПЛИЦ (в акции не участвуют)

Название	Характеристика	Шаг 1м		Шаг 0,65м		
		каркас	с полик-м 4мм	каркас	с полик-м 4мм	
АРОЧНАЯ ЛАЙТ	20*20 5 усилений (2 нижних, 3 верхних) Дуги - оц. 20*20, основание, двери, форточки, стяжки - оц. 18*18	3x4	8800	15500	9750	16400
		3x6	10800	19700	12100	21000
		3x8	12850	24000	14450	25600
		3x10	14700	28100	16900	30300
АРОЧНАЯ ДВОЙНАЯ ДУГА	7 усилений (2 нижних, 5 верхних) на краб-системе Дуги, низы - оц. 20*20, основание, двери, форточки, стяжки - оц. 18*18	3x4	13540	19700	17375	23800
		3x6	17570	25900	21375	29300
		3x8	21600	32300	25375	35500
		3x10	25630	38000	30434	43000
МИНИ КРОХА	20*20, 2 двери, 2 форточки 5 усилений (2 нижних и 3 верхних) БАЗА 2x4, высота 1,88м	2x4	7400	13000	8300	13900
		2x6	9100	14950	10500	16350
		2x8	10800	18600	12700	20500
АРОЧНАЯ СТАНДАРТ	на крабах профиль 25x25 5 усилений (2 нижних и 3 верхних)	3x4			9900	15500
АРОЧНАЯ разборная	2 двери, 2 форточки, 7 усилений (2 нижних и 5 верхних) с КОРОБКЕЙ	3x4				13690

ТЕПЛИЦЫ СОБСТВЕННОГО ПРОИЗВОДСТВА
БЕСПЛАТНОЕ ХРАНЕНИЕ, РАССРОЧКА И ЛЬГОТНАЯ ДОСТАВКА
АКЦИЯ! Подарки при покупке теплицы - ветрозащита, парник "Дачник", опора для цветов

Название	Характеристика	Шаг 1м		Шаг 0,65м (0,5м у Мини арочной)	
		с поликарбонатом 4мм		с поликарбонатом 4мм	
 МИНИ арочная	1 дверь, 2 форточки, профиль 20x20 цинк, шаг 1 и 0,5, 5 усилений (2 нижних и 3 верхних), высота 1,9м	2x3	10400	12400	
		2x4	14400	15900	
		2x5	15400	17500	
		2x6	18600	20900	
 СТАНДАРТ арочная	2 двери, 2 форточки, профиль 25x25 цинк, 7 усилений (2 нижних и 5 верхних), высота 2,08м	3x4	18000	18700	
		3x6	22700	23800	
		3x8	27300	29000	
		3x10	32200	34000	
 ПРЕМИУМ арочная	ФОРТОЧКА в ПОДАРОК! 2 двери, 2 форточки, профиль 40x20 цинк, 7 усилений (2 нижних и 5 верхних), высота 2,08м	3x4		22400	
		3x6		27800	
		3x8		33400	
		3x10		39300	
 РОСИНКА мини	2 двери, 2 форточки, профиль 20x20 цинк, 6 усиления (2 нижних и 4 верхних), оц. конёк и оц. лента в комплекте, высота 2,10м	2x4	17400	18400	
		2x6	20400	23400	
		2x8	24400	27400	
 РОСИНКА	2 двери, 2 форточки, профиль 25x25 цинк, 6 усиления (2 нижних и 4 верхних), высота 2,15м, оц. конёк и оц. лента в комплекте	3x4	20000	20700	
		3x6	24700	26000	
		3x8	29800	31700	
		3x10	35000	37000	
 ПРЯМОСТЕННАЯ	2 двери, 2 форточки, профиль 20x20 цинк, КРАБ-СИСТЕМА, 9 усилений (2 нижних и 7 верхних), высота 2,10м	3x4	23700	27000	
		3x6	31000	36000	
		3x8	40800	47400	
		3x10	48000	56000	
 ПРЯМОСТЕННАЯ	2 двери, 2 форточки, профиль 40x20 цинк, КРАБ-СИСТЕМА, 7 усилений (2 нижних и 5 верхних), высота 2,10м	3x4	27000	30000	
		3x6	35400	40000	
		3x8	46000	52000	
		3x10	54400	62000	

ЧЕХЛЫ НА ТЕПЛИЦЫ			
<i>Наименование</i>		<i>Характеристика</i>	
<i>Цена</i>			
Чехол из армированной пленки «Стандарт»		2,1*3,0*8,0м	10500
Чехол из армированной пленки «Комфорт»		2,1*3,0*8,0м	11500
ПОЛИКАРБОНАТ УЦЕНКА			
Поликарбонат сотовый 4.0 мм (6000*2100) Уценка		прозрачный с каркаса	1150
Поликарбонат сотовый 4.0 мм (6000*2100) Уценка		прозрачный	1250
Поликарбонат сотовый 6.0 мм (6000*2100) уценка		прозрачный	2370
ПОЛИКАРБОНАТ			
Поликарбонат 4мм прозрачный		ПРЕМИУМ/ТЕРПОЛ	2690
Поликарбонат 4мм прозрачный		ЭКСТРА ПРЕМИУМ/UNIROL	2950
Поликарбонат 4мм ЦВЕТНОЙ		Все цвета	3600
Поликарбонат 6мм прозрачный		UNIROL	5600
Поликарбонат 6мм ЦВЕТНОЙ		Все цвета	5900
Поликарбонат 8мм ЦВЕТНОЙ		Все цвета	По запросу
КОМПЛЕКТУЮЩИЕ ДЛЯ ТЕПЛИЦ			
Фундамент из бруса ТУ* (обработан септиком и с крепежом)	2х3		3900
	2х4		4500
	2х5		5000
	3х4		5000
	3х6		6000
	3х8		7500
Фундамент из металла (оцинк. гнутый швеллер 100*40 с крепежом)			
Роспродажа остатков	3х4		5000
Комплектующие для крепления бруса 4 м теплицы	угол 100*50*100*2 (4 шт)		320
Комплектующие для крепления бруса 6 м теплицы	угол 100*50*100*2 (4 шт)		350
Комплектующие для крепления бруса 8 м теплицы	угол 100*50*100*2 (4 шт) пластины PS 50*200 (8 шт)		490
Пластина соединительная для бруса	PS 50*200 (продажа кратно 4 шт)		65
Ветрозащита (комплект 6 шт)	25*25		700
Опорная стойка (комплектующие в комплекте)			190
Анкер тепличный 500мм			290
Краб система Т-Образный	25х25		25
Краб система Х-Образный	25х25		36
Форточка боковая	20*20		850
	25*25		900
	40*20		1050
Полка подвесная	750*210		750
Полка подвесная из трубы	200*700		700
Автоматический открыватель Vent-I			2100
Автоматический открыватель Дуся Sun			3500
Таймер полива шаровый, с ЖК дисплеем			1350
Набор капельного полива «50 капель»			2290
Лента перфорированная для защиты поликарбоната	25 м		1200
Лента оцинкованная для крепления поликарбоната	12 м		180
	18 м		252
	24 м		336
	32 м		420
	44 м		560
	4 м		250
Подвязки для растений	6 м		450
	8 м		550
	400*400*500		890
Подставка под бочку	2,1м 4 мм		149
Профиль поликарбонатный торцовый	2,1м 6 мм		177
Профиль поликарбонатный торцовый			
Соединительный профиль "дно"	6 м (распродажа остатков)		600
Соединительный профиль "крышка"	6 м (распродажа остатков)		600
Термошайба (в упаковке 25 шт)			18
КУСТОДЕРЖАТЕЛИ И ОПОРЫ			
<i>Наименование</i>		<i>Цена</i>	
<i>Наименование</i>		<i>Цена</i>	
Кустодержатель "Круг" большой		350	Опора для клубники
Кустодержатель "Круг" малый		250	Опора для цветов большая/высокая
Кустодержатель "Разборный"		400	Опора для цветов средняя/высокая
Кустодержатель "Треножник"		160	Опора для цветов малая/высокая
Кустодержатель "Проволочный" 0,7 м		200	Опора для цветов большая
Кустодержатель "Проволочный" 0,6 м		180	Опора для цветов средняя
Кустодержатель "Проволочный" 0,5 м		170	Опора для цветов малая
Кустодержатель D=0,40м		340	Спираль 1,2м
Кустодержатель D=0,60м		400	Спираль 0,8 м
Подпорка под садовое дерево разборная 1,6 м		260	Кольшек 0,5м
Подпорка под садовое дерево разборная 2,0 м		340	Кольшек 1м
Опора для клубники высокая		60	Кольшек 1,5м
Клумба Волна		470	Набор кольшков для подвязки растений n 0,5м (10шт)
			350

Забор Волна	250	<i>Набор кольшков для подвязки растений n 1м (10шт)</i>	650
		<i>Набор кольшков для подвязки растений n 1,2м (10шт)</i>	690

* для удобства транспортировки фундамент из бруса состоит из 2 м и 3 м составных частей



ОФИС РОЗНИЧНЫХ ПРОДАЖ Г. ПЕСТОВО

ОТДЕЛ ОПТОВЫХ ПРОДАЖ

☎ +7-921-691-97-30 ☎ +7-921-691-97-31 📍 Устюженское шоссе, д. 4

 • +7-900-500-80-75 Роман • +7-921-252-40-44 Екатерина
 • +7-931-517-20-12 Леонид • 64-81-81 Алёна
 • +7-921-835-13-72 Александр

ПАРНИКИ СОБСТВЕННОГО ПРОИЗВОДСТВА				
Парник	Название	Характеристики	Размер	Цена
	Парник МАЛЫШ	Без борта, в коробке	1x1	3700
	Парник ВЕСЕННИЙ без борта в коробке	Профиль 20x20 цинк 197x112 x70 поликарбонат 4,0 мм премиум коробка 103x24x77см вес 25кг.	1x2	5990
			1x4	11800
			1x6	17600
	Парник ВЕСЕННИЙ борт 15 в коробке	Профиль 20x20 цинк поликарбонат 4,0 мм премиум коробка 103x24x77см	1x2	6990
			1x4	13800
			1x6	20600
	Парник ВЕСЕННИЙ борт 30 в коробке	Профиль 20x20 цинк поликарбонат 4,0 мм премиум коробка 103x24x77см	1x2	7600
			1x4	15000
			1x6	22400
	Парник ХЛЕБНИЦА без борта в коробке	Профиль 20x20 цинк поликарбонат 4,0 мм премиум	1x2	5900
			1x4	11500
			1x6	17200
	Парник ХЛЕБНИЦА борт 15 в коробке	Профиль 20x20 цинк поликарбонат 4,0 мм премиум	1x2	6700
			1x4	13200
			1x6	19700
	Парник ХЛЕБНИЦА борт 20 в коробке	Профиль 20x20 цинк поликарбонат 4,0 мм премиум	1x2	6990
			1x4	13980
			1x6	20970
	Парник ХЛЕБНИЦА без борта цельносварные дуги	РАСПРОДАЖА ОСТАТКОВ (склад Краснодонцев 3 Г) Профиль 20x20 цинк поликарбонат 4,0 мм премиум	1x2	5500
	Парник РАННИЙ борт 15 цельносварные дуги	РАСПРОДАЖА ОСТАТКОВ (склад Краснодонцев 3 Г) Профиль 20x20 цинк поликарбонат 4,0 мм премиум	1x2	6500























ОФИС РОЗНИЧНЫХ ПРОДАЖ Г. ПЕСТОВО

ОТДЕЛ ОПТОВЫХ ПРОДАЖ

☎ +7-921-691-97-30 ☎ +7-921-691-97-31 📍 Устюженское шоссе, д. 4

 • +7-900-500-80-75 Роман • +7-921-252-40-44 Екатерина
 • +7-931-517-20-12 Леонид • 64-81-81 Алёна
 • +7-921-835-13-72 Александр

САДОВАЯ МЕБЕЛЬ СОБСТВЕННОГО ПРОИЗВОДСТВА

	Беседка ЮЖАНКА Открытая профиль 25x25	12500		Беседка ДВОРЯНКА Открытая без ковки профиль 40x20	14900
	Беседка СЕВЕРЯНКА Закрытая профиль 25x25	15500 (с ковкой) 14900 (без ковки)		Беседка РОССИЯНКА Закрытая с метал. коныком Профиль 25*25	15500 (с ковкой) 14500 (без ковки)
	Беседка ТЕРЕМОЧЕК Закрытая профиль 40 x 20	15500 (со стенками из поликарбоната) 13500 (без стенок из поликарбоната)		Беседка СЛАВЯНКА Закрытая профиль 25x25	16400
	Качель садовая профиль 25x25 В 1,5 м L 2 м Н 2,06 м	20900 (без поликарбоната) 21500 (с поликарбонатом бронза или бирюза)		Качель садовая с ковкой профиль 20x20 и 25x25 В 1,5 м L 1,75 м Н 2,06 м	22900
	Стол "Винтаж" (распродажа остатков)	5200		Стол «Прима» 1500*600*750	4000
	Скамейка «Прима» Разборная в коробке 1200*320*500 профиль 40*20 доска 1200*90*25	3500		Скамейка «Прима со спинкой» Разборная в коробке L 1200	4000
	Скамейка «Прима» без покраски Разборная в коробке 1500*320*500	3700		Скамейка «Винтаж со спинкой» Разборная в коробке Н 900*L 1200*D 800	7100
	Скамейка «Винтаж без спинки» Разборная в коробке Н 600*L 1550*D 610	5700		Скамейка со спинкой металлическая	5200
	Кресло садовое Мини Н 94*L 58*D 71 труба 40x20	2400		Крышка для ящика компостного цинк/полимер	1900/2500
	Ящик для компоста «ДАЧНЫЙ» оцинкованный 1x1x0,95	3600		Ящик для компоста «Каркасный» полимер 1x1x0,95	9900
	Ящик для компоста «Каркасный» цинк 1x1x0,95	6900			































ОФИС РОЗНИЧНЫХ ПРОДАЖ Г. ПЕСТОВО

ОТДЕЛ ОПТОВЫХ ПРОДАЖ

☎ +7-921-691-97-30 ☎ +7-921-691-97-31 📍 Устюженское шоссе, д. 4

 • +7-900-500-80-75 Роман • +7-921-252-40-44 Екатерина
 • +7-931-517-20-12 Леонид • 64-81-81 Алёна
 • +7-921-835-13-72 Александр

САДОВАЯ МЕБЕЛЬ СОБСТВЕННОГО ПРОИЗВОДСТВА

	Козырек Арка (оцинк.каркас 20*20 + поликарбонат 4мм бронза/графит) L 1400*В 900*Н 700	4100		Козырек Арка (оцинк.каркас 20*20 + поликарбонат 6 мм бронза/графит) L 1400*В 900*Н 700	4400
	Козырек Арка (оцинк.каркас 20*20 + лист х/к) L 1400*В 900*Н 700	5500		каркас Козырька усиленный (оцинк.каркас 40*20) Черный/ Медь	3800
	Арка садовая (Эконом) 1500*340*2000 оцинк.труба 20*20	2300		Арка садовая (Пергола) 1500*340*2400 оцинк.труба 20*20	4500
	Душевая кабина 1м*1м	Каркас 1*1 без поликарбоната - 6500 Каркас 1*1 с поликарбонатом - 8200	с баком 150л 15600 с баком 250л 16600		
	Душевая кабина 1м*2м	Каркас 1*2 без поликарбоната - 9200 Каркас 1*2 с поликарбонатом - 11800	с баком 150л 19200 с баком 250л 20200		
	Бак 150л отдельно - 7400 Бак 250л отдельно - 8400			Бак 150л с подогревом - 9600 Бак 250л с подогревом - 10900	
	Подставка под бочку 400*400*500 без коробки/ в коробке	890/1100		Подставка под бочку 400*400*800 в коробке	1900
	Ключница в ассортименте	299		Шампурница	499
	Декоративное изделие	390		Вешалка (Кони) 380*380	350
	Подставка под телефон Лошадь	220		Адресные таблички	от 1100 руб
					
					

АКЦИЯ скидка -10% на грядки цвет 3005

ВЫГОДНОЕ ПРЕДЛОЖЕНИЕ!

Грядка 0,7*1,5м (борт - 20 см) Цинк – 720 руб, Полимер – 850 руб

Борт 15 цвет 3003 1*3 - 1450 руб, 1*4 - 1750 руб.

Борт 20 цвет 1018 (желтый) 1*2 - 1150 руб, 1*3 - 1470 руб, 1*4 - 1850 руб, 1*5 - 2180 руб, 1*6 - 2680 руб

ГРЯДКИ ОЦИНКОВАННЫЕ И С ПОЛИМЕРНЫМ ПОКРЫТИЕМ



Размер	ЦИНК 15				ЦИНК 20				ЦИНК 30				ЦИНК 40			
	0,5	0,65	0,8	1	0,5	0,65	0,8	1	0,5	0,65	0,8	1	0,5	0,65	0,8	1
2м	940	970	990	1040	1140	1180	1220	1250	1750	1810	1850	1950	2090	2180	2240	2340
3м	1240	1270	1290	1340	1530	1570	1610	1670	2350	2410	2450	2550	2940	2990	3040	3140
4м	1540	1570	1590	1640	1800	1850	1900	2000	2810	2850	2900	2950	3550	3610	3650	3750
5м	1840	1870	1890	1940	2200	2230	2250	2400	3150	3210	3250	3350	4050	4110	4150	4250
6м	2140	2170	2190	2240	2500	2530	2550	2600	3550	3610	3650	3750	4550	4610	4650	4750
Размер	ПОЛИМЕР 15				ПОЛИМЕР 20				ПОЛИМЕР 30				ПОЛИМЕР 40			
	0,5	0,65	0,8	1	0,5	0,65	0,8	1	0,5	0,65	0,8	1	0,5	0,65	0,8	1
2м	1180	1210	1230	1280	1340	1370	1400	1430	2000	2060	2100	2200	2630	2730	2780	2930
3м	1580	1610	1630	1680	1750	1800	1850	1950	2700	2760	2800	2900	3580	3680	3730	3830
4м	1880	1910	1930	1980	2290	2310	2330	2350	3200	3260	3300	3400	4330	4410	4540	4720
5м	2280	2310	2330	2380	2750	2800	2850	2900	3800	3860	3900	4000	5150	5260	5300	5400
6м	2680	2710	2730	2780	3050	3100	3150	3200	4500	4560	4600	4700	5900	5960	6000	6100

ОГРАЖДЕНИЯ ДЛЯ ГРЯДКИ КАРКАСНЫЕ ОЦИНКОВАННЫЕ



Размер	ЦИНК 20			ПОЛИМЕР 20			ЦИНК 40			ПОЛИМЕР 40		
	0,6	0,8	1	0,6	0,8	1	0,6	0,8	1	0,6	0,8	1
2м	2781	2951	3096	3445	3663	3859	5400	5738	6142	5750	6050	6500
3м	3477	3769	4045	4393	4735	4955	7374	7712	8040	7900	8200	8600
4м	4756	4925	4995	5925	6145	6342	9349	9687	9939	10000	10300	10750
5м	5743	5912	5944	7167	6300	7583	11323	11661	11838	12150	12450	12850
6м	6730	6899	6893	7200	7350	8824	13297	13635	13736	14250	14550	17486

КОМПЛЕКТЫ ГРЯДОК В ТЕПЛИЦУ



Комплект из 2 грядок

Размер	Высота 15 см		Высота 20 см		Высота 30 см		Высота 40 см	
	Цинк	Полимер	Цинк	Полимер	Цинк	Полимер	Цинк	Полимер
3*4 3850x1000 2 шт	3000	3800	3800	4500	5700	6600	7300	8700
3*6 5850x1000 2 шт	4200	5200	5000	6200	7300	9200	9300	12000
3*8 7850x1000 2 шт	5600	6800	7000	8000	11000	13000	12600	16000
3*10 9850x1000 2 шт	7000	8300	8200	9800	12600	15000	15000	18100

Комплект из 3 грядок

Размер	Высота 15 см		Высота 20 см		Высота 30 см		Высота 40 см	
	Цинк	Полимер	Цинк	Полимер	Цинк	Полимер	Цинк	Полимер
3*4 3850x650 2 шт 3200x500 1 шт	4200	5000	5000	6000	7800	9000	9800	11800
3*6 5850x650 2 шт 4800x500 1 шт	6000	7000	7000	8700	10100	12600	13000	16600
3*8 7850x650 2 шт 6800x500 1 шт	8300	9400	10000	11300	16000	17600	18600	21600
3*10 9850x650 2 шт 8800x500 1 шт	9500	11300	11300	13600	17600	20200	21600	26100



ОФИС РОЗНИЧНЫХ ПРОДАЖ Г. ПЕСТОВО

ОТДЕЛ ОПТОВЫХ ПРОДАЖ

☎ +7-921-691-97-30 ☎ +7-921-691-97-31 📍 Устюженское шоссе, д. 4

 • +7-900-500-80-75 Роман • +7-921-252-40-44 Екатерина
 • +7-931-517-20-12 Леонид • 64-81-81 Алёна
 • +7-921-835-13-72 Александр

КЛУМБЫ			
Наименование	Характеристика	Цинк	Полимер
Одноярусная 	Длина секции 30 см, D=60 см, h= 20 см	550	650
	Длина секции 40 см, D= 80 см, h= 20 см	650	750
	Длина секции 50 см, D=100 см, h= 20 см	750	850
	Длина секции 70 см, D=140 см, h= 20 см	890	1310
Двухъярусная 	Длина секции 30-40 см, D= 60-80 см, h=40 см	1450	1650
Трёхъярусная 	Длина секции 30-50-70 см, D= 60-100-140 см, h=60см	2200	2800
Треугольная 	Длина секции 50 см, h=20 см	530	570
Квадратная пирамида 	4 яруса 1,5х1,5м 1,2х1,2м 0,7х0,7 м 0,3х0,3м	3070	3600
Прямоугольная пирамида 	4 яруса 1,6х2м 1,5х1,2м 1,1х0,8м 0,7х0,3м	3550	4120

МАНГАЛЫ СОБСТВЕННОГО ПРОИЗВОДСТВА

Наименование	Характеристика	Цена
	Мангал "Огонек" в коробке некрашенный	1390
	Мангал "Огонек" в коробке крашенный	1890
	Мангал «Медведь»	2500
	Мангал «Свой» малый	4300
	Мангал «Свой» большой	4500
	Мангал «Пойга»	3850
	Мангал «Пойга» + КОВКА	5600
	Набор для камина малый (кочерга+совок)	390
	Кочерга	199
	Совок	199
	Мангал новый со столиком	4290
	Мангал резной со столиком Л-01	4950
	Мангал разборный Л-02	3500
	Мангал разборный Л-03	5200
	Урна резная	3600
	Дровница «Огонек» (452*302*404 мм.)	1990

МАНГАЛЫ И КОПТИЛЬНИ

 	Мангал «Баварский»	8500
	Мангал «Восточный»	4500
	Мангал «Дачный»	6500
	Мангал разборный без шампуров (290*290*465)	105
	Мангал разборный без шампуров (465*290*465)	370
	Мангал разборный с шампурами (465*290*465)	150
	Мангал «Эконом» разборный	4600
	Мангал- гриль с откидными решётками	2700
	Мангал - жаровня	6900
	Мангал - ноутбук	1100
	Мангал - ноутбук с 5 шампурами	2350
	Мангал ВВК эксперт термогриль	9500
	Мангал ВВК эксперт термогриль с крышкой	15000
	Коптильня малая однорядная (340*310*145)	3900
	Коптильня малая 2-х рядная (210*300*300)	4800
	Коптильня малая 2-х рядная с защелками и термоматчиком	4900
	Коптильня средняя (440*320*220)	5300
	Коптильня средняя с подставкой (440*320*220)	5600
	Коптильня средняя с подставкой с защелками и термоматчиком	6800
	Коптильня большая (640*320*220)	6900
Коптильня большая с подставкой (640*320*220)	7800	
Печь для казана 8л	3600	
Печь для казана 18л	4800	
Набор для пикника	450	
Шампур угловой	15	

КОСТРОВЫЕ ЧАШИ

	Чаша костровая малая (700*300)	4900
	Чаша костровая большая (1050*440)	10900
	Крышка для чаши костровой малой	1100
	Крышка для чаши костровой большой	2800
	Решетка-дно для чаши большой	3300



ОФИС РОЗНИЧНЫХ ПРОДАЖ Г. ПЕСТОВО

ОТДЕЛ ОПТОВЫХ ПРОДАЖ

☎ +7-921-691-97-30 ☎ +7-921-691-97-31 📍 Устюженское шоссе, д. 4

 • +7-900-500-80-75 Роман • +7-921-252-40-44 Екатерина
 • +7-931-517-20-12 Леонид • 64-81-81 Алёна
 • +7-921-835-13-72 Александр

СТЕЛЛАЖИ	
Наименование	Цена
Стеллаж ES 75KD/75*30/3 цинк	1700
Стеллаж ES 150KD/75*30/4 серый	2700
Стеллаж ES 150KD/75*30/4 цинк	2850
Стеллаж MS 150KD/75*40/4	5100
Стеллаж MS 185/100*60/4	7600
Стеллаж MS 200KD/100*30/4	5600
Стеллаж SB 200*152*61/4	17900
Стеллаж SB 200*152*61/5	21200
Стеллаж SB 200*183*61/4	22000
Стеллаж SB 200*183*76/4	23200
Стеллаж SBL 180KD/120*40/5	8200
Стеллаж SBL 180KD/90*45/5	6900
Стеллаж SBL 180KD/75*35/5	5900
Стеллаж Combik M 80/3	6300
Стеллаж Combik L 80/4	8100
Стеллаж Combik XL 100/4	14100
Стеллаж MS PRO 1350/781*606 для хранения 4 шин	13500
Экран WS-100 без косынок	2750









ОФИС РОЗНИЧНЫХ ПРОДАЖ Г. ПЕСТОВО

ОТДЕЛ ОПТОВЫХ ПРОДАЖ

☎ +7-921-691-97-30 ☎ +7-921-691-97-31 📍 Устюженское шоссе, д. 4

 • +7-900-500-80-75 Роман • +7-921-252-40-44 Екатерина
 • +7-931-517-20-12 Леонид • 64-81-81 Алёна
 • +7-921-835-13-72 Александр

ЭЛЕМЕНТЫ ХУДОЖЕСТВЕННОЙ КОВКИ		
	<i>Наименование</i>	<i>Цена</i>
	Вензель Ф1 290*165	120
	Волюта Ф3 375*155	140
	Вензель Ф5 285*110	90
	Волюта Ф7 250*145	90
	Волюта Ф9 230*80	90
	Завиток Ф11 270*95	80
	Вензель Ф13 160*95	80





ОФИС РОЗНИЧНЫХ ПРОДАЖ Г. ПЕСТОВО

ОТДЕЛ ОПТОВЫХ ПРОДАЖ

☎ +7-921-691-97-30 ☎ +7-921-691-97-31 📍 Устюженское шоссе, д. 4

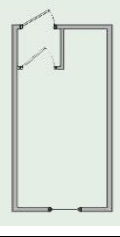
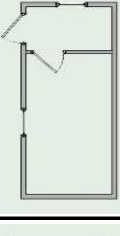
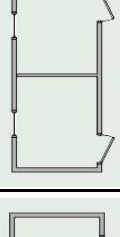
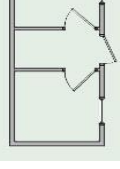
 • +7-900-500-80-75 Роман • +7-921-252-40-44 Екатерина
 • +7-931-517-20-12 Леонид • 64-81-81 Алёна
 • +7-921-835-13-72 Александр

БЛОК-КОНТЕЙНЕРЫ											
	БК-1	2,5х2,4	3Х2,4	3,5Х2,4	4Х2,4	4,5Х2,4	5Х2,4	5,5Х2,4	6Х2,4	6,5Х2,4	7Х2,4
	ДВП 3,2 мм	108700	117500	125500	132000	137000	141000	147500	148000	164500	173500
	OSB плита	118700	127500	135500	147000	152000	156000	162500	169000	179500	188500
	Вагонка хвойная	129000	142000	152000	158500	165000	172000	182000	185000	202000	208500
	БК-2		3Х2,4	3,5Х2,4	4Х2,4	4,5Х2,4	5Х2,4	5,5Х2,4	6Х2,4	6,5Х2,4	7Х2,4
	ДВП 3,2 мм		124000	132000	140000	143500	147500	154500	158500	171000	179000
	OSB плита		134000	142000	150000	153500	162500	169500	173500	186000	194000
	Вагонка хвойная		144500	156000	166500	168500	177500	188500	194500	200500	212500
	БК-3		3Х2,4	3,5Х2,4	4Х2,4	4,5Х2,4	5Х2,4	5,5Х2,4	6Х2,4	6,5Х2,4	7Х2,4
	ДВП 3,2 мм		126500	134500	142500	146000	150500	157500	161500	173500	181500
	OSB плита		141500	149500	157500	161000	165500	172500	176500	188500	196500
	Вагонка хвойная		151500	160500	170000	175000	184000	191500	195500	205500	217500
	БК-4		3Х2,4	3,5Х2,4	4Х2,4	4,5Х2,4	5Х2,4	5,5Х2,4	6Х2,4	6,5Х2,4	7Х2,4
	ДВП 3,2 мм		129500	137000	144500	148000	152500	161000	165500	177000	185000
	OSB плита		144500	152000	159500	163000	167500	176000	180500	192000	200000
	Вагонка хвойная		160000	168500	174500	182500	190500	199000	202000	214000	225000
	БК-5		3Х2,4	3,5Х2,4	4Х2,4	4,5Х2,4	5Х2,4	5,5Х2,4	6Х2,4	6,5Х2,4	7Х2,4
	ДВП 3,2 мм		131000	139000	145500	149500	154000	162500	167000	180500	186000
	OSB плита		146000	154000	160500	164500	169000	177500	182000	195500	201000
	Вагонка хвойная		161500	170500	178000	185000	192000	201000	204000	215500	226500

Фундаментные блоки 200*200*400 – 350 рублей. – за 1 шт.